

Altanbyggarsats T 1, 17 delar

Sortiment för specialtillämpningar

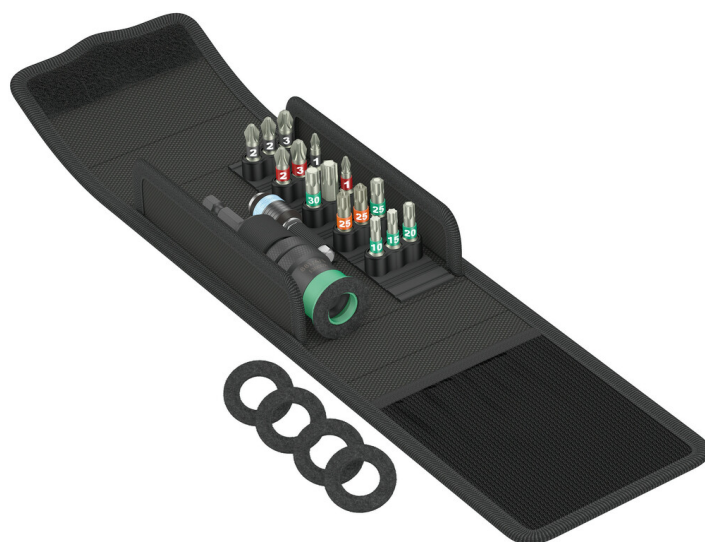

| | | | |
|------------------------|----------------------|-------------------------------|---------------|
| EAN: | 4013288219510 | Size: | 140x115x55 mm |
| Part number: | 05134021001 | Weight: | 340 g |
| Article number: | Terrassenbau-Set T 1 | Country of origin: | CZ |
| | | Customs tariff number: | 82079030 |

- Högkvalitativt 17 delars verktygssats för jämnt likformigt försänkta skruvskallar i träplankor vid altanbyggnad
- Bitshållare med variabelt inställbar begränsning av inskruvningsdjup och skyddande filtrering för ytskydd
- 15 bits (TORX®, PH, PZ) i rostfritt stål förebygger extern rost plus bitshållare i rostfritt stål 3888/4/1 K Rapidaptor
- Med verktygsväljare Take it easy: Färgkodning enligt profiler och storleksstämpel
- Kompakt vikfodral med Wera 2go-kompatibilitet, inklusive fyra utbytesfiltreringar

Kompakt verktygssats från Wera med de 17 viktigaste skruvningsverktygen för altanbyggnad. Bits i rostfritt stål förebygger extern rost. Med en extra smart bitshållare som tillåter likformig försänkning av skruvskallarna genom variabel begränsning av inskruvningsdjupet, och med en filtrering som förebygger skador på golvytan av trä.

Web link

https://products.wera.de/se/bits_holders_adaptors_and_sets_bit_sets_bit_sets_for_special_applications Terrassenbau-set_t_1.html

Wera - Terrassenbau-Set T 1
05134021001 - 4013288219510

Wera Werkzeuge GmbH
Korzter Straße 21-25
D-42349 Wuppertal
Tel: +49 (0)2 02 / 40 45-0
E-Mail: info@wera.de

Likformig försänkning av skruvar



Bitshållare för likformig försänkning av skruvar i träplankor vid altanbyggnad

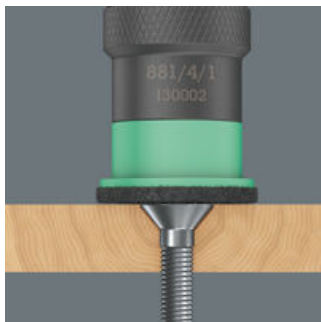

Bitshållare 881/4/1 tillåter likformig slät försänkning av skruvar i träplankor vid altanbyggnad. Inskruvningsdjupet kan justeras efter behov. Detta förhindrar att skruvar försänks för djupt.

Förebygger rötskador

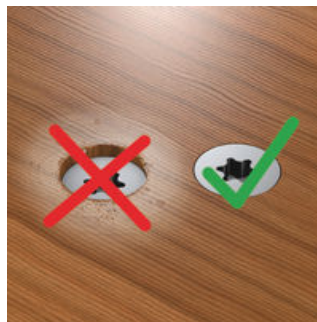

Genom att skruvskallarna kommer att ligga jäms med altanplankornas yta förebyggs vattenfällor som ofta leder till rötbildning.

Individuellt inskravningsdjup



Önskat inskravningsdjup justeras via motgången.

Bitshållare med snäppring

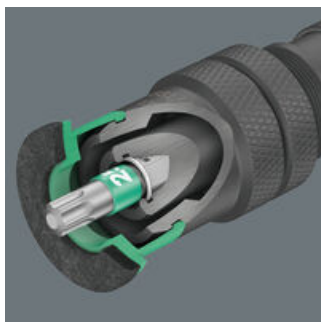

Bepövad hållarform. Optimal passning hos verktyget i hållaren. Särskilt robust för skruvning på monteringslinje.

Ytskydd



Den utbytbara filteringen på bitshållarens framsida förhindrar slipspår på altangolvytor.

Bits i rostfritt stål



Weras verktyg i rostfritt stål förebygger ful extern rost. Weras verktyg i rostfritt stål är vakuumhårdade och har därför den hårdhet och hållfasthet som krävs för skruvningsarbete. Industriell användning är möjlig utan begränsningar.

Bits med verktygsväljare Take it easy

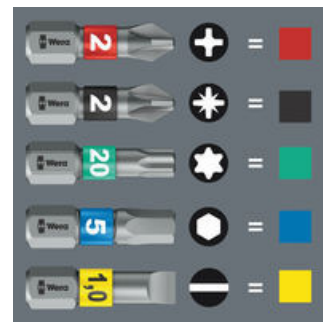

Verktygsväljare Take it easy med färgkodning enligt profil och storleksstämpel - för enkelt och snabbt val av rätt verktyg.

Web link

https://products.wera.de/se/bits_holders_adaptors_and_sets_bit_sets_bit_sets_for_special_applications_terrassenbau-set_t_1.html

Wera - Terrassenbau-Set T 1
05134021001 - 4013288219510

Wera Werkzeuge GmbH
Korzter Straße 21-25
D-42349 Wuppertal
Tel: +49 (0)2 02 / 40 45-0
E-Mail: info@wera.de

Altanbyggarsats T 1, 17 delar

Sortiment för specialtillämpningar



Set contents:

881/4/1 Bitshållare med variabel begränsning av inskruvningsdjup, 1/4" x 95 mm



¹⁾ 1x 1/4" x 95 mm

¹⁾ Reservdelssatsen med 5 filtringar kan beställas med kodnummer 05130003001.

3888/4/1 K Rapidaptor-universalhållare, rostfritt stål, 1/4" x 50 mm



05071100001 1x 1/4" x 50 mm

3851/1 TS Bits, rostfritt stål, PH 1 x 25 mm

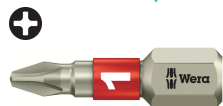

05071010001 1x PH 1 x 25 mm

05071011001 1x PH 2 x 25 mm

05071012001 1x PH 3 x 25 mm

3855/1 TS Bits, rostfritt stål, PZ 1 x 25 mm

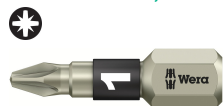

05071020001 1x PZ 1 x 25 mm

05071021001 2x PZ 2 x 25 mm

05071022001 1x PZ 3 x 25 mm

3867/1 TS TORX® Bits, rostfritt stål, TX 10 x 25 mm



05071032001 1x TX 10 x 25 mm

05071033001 1x TX 15 x 25 mm

05071034001 1x TX 20 x 25 mm

05071035001 1x TX 25 x 25 mm

05071037001 1x TX 30 x 25 mm

05071038001 1x TX 40 x 25 mm

3867/1 TS P TORX® Bits med tapp, rostfritt stål, TX 25 x 25 mm



2x TX 25 x 25 mm

9201 filtring för 881/4/1, 27 mm

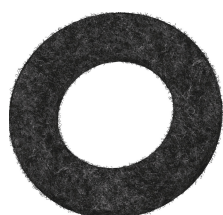

4x 27 mm

Reservdelssatsen med 5 filtringar kan beställas med kodnummer 05130003001.

Web link

https://products.wera.de/se/bits_holders_adaptors_and_sets_bit_sets_bit_sets_for_special_applications Terrassenbau-set_t_1.html

Wera - Terrassenbau-Set T 1
05134021001 - 4013288219510

Wera Werkzeuge GmbH
Korzter Straße 21-25
D-42349 Wuppertal
Tel: +49 (0)2 02 / 40 45-0
E-Mail: info@wera.de