

Kraftform Kompakt 27 XL Universal 1, 7 delar

Kraftform Kompakt 20, 22, 25, 26, 27, 28



EAN:	4013288229588	Size:	420x60x43 mm
Part number:	05051028001	Weight:	312 g
Article number:	Kraftform Kompakt 27 XL Universal 1	Country of origin:	CZ
		Customs tariff number:	82054000

- För universell användning
- 300 mm lång styv klinga
- Bitshållare med mycket slank form för arbete i trånga utrymmen
- Säker bitshållfunktion tack vare låsmekanismen. Med starka permanentmagneter.
- Kompakt hållare av rostfritt stål för bits med 1/4" sexkantsfattning enligt DIN 3126, ISO 1173-C 6,3 och E 6,3
- 6 seghärdade bits, för universell användning



Bitsats för universell användning. Bitshandtag med 300 mm lång klinga och mycket tunn, låsbar bitshållare för att nå svåråtkomliga platser. Tack vare det särskilt slanka utförandet går det att nå skruvar i mycket trånga monteringsituationer. Flerkomponents Kraftform-grepp för hög arbetshastighet och särskilt ergonomisk skruvning. Magasin integrerat i handtaget för förvaring av bits. 6 seghärdade, 25 mm långa bits (krysspårsbits Phillips och Pozidriv samt TORX®). Denna sats ersätter en 6-delars skruvmejseluppsättning och reducerar nödvändig utrustning till ett minimum. Med sexkantigt rullstopp.

300 mm lång klinga



Den 300 mm långa klingan gör det möjligt att nå även djupt liggande förskruvningar.

Slank bitshållare



Den 300 mm långa klingan gör det möjligt att nå även djupt liggande förskruvningar.

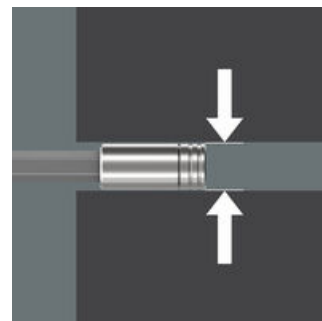

Tack vare den särskilt slanka bitshållaren går det att arbeta även i mycket trånga utrymmen.

Säker fasthållning, lätta att ta ut

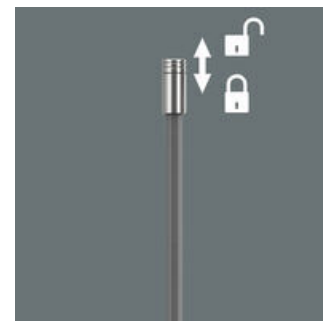

Säker bitshållfunktion tack vare låsmekanismen. Med starka permanentmagneter.

Web link

https://products.wera.de/se/kraftform_kompakt_kraftform_kompakt_20_22_25_26_27_28_kraftform_kompakt_27_xl_universal_1.html

Wera - Kraftform Kompakt 27 XL Universal 1
05051028001 - 4013288229588

Wera Werkzeuge GmbH
Korzter Straße 21-25
D-42349 Wuppertal
Tel: +49 (0)2 02 / 40 45-0
E-Mail: info@wera.de

Bitshandtag med bitsmagasin



Greppet kan öppnas med en manöverknapp. Ett magasin för 6 bits är integrerat i greppet.

Grepp-/växelklingsystemet



Grepp-/växelklingsystemet gör det möjligt att snabbt byta till den klinga som för tillfället behövs, vilket möjliggör de mest skilda tillämpningar.

Anpassad till handen



Formen på Kraftform-greppet, som är perfekt anpassat för handen, förebygger blåsor och valkar. Wera Kraftform: System för gripbar ergonomi!

Web link



https://products.wera.de/se/kraftform_kompakt_kraftform_kompakt_20_22_25_26_27_28_kraftform_kompakt_27_xl_universal_1.html

Wera - Kraftform Kompakt 27 XL Universal 1
05051028001 - 4013288229588

Wera Werkzeuge GmbH
Korzter Straße 21-25
D-42349 Wuppertal
Tel: +49 (0)2 02 / 40 45-0
E-Mail: info@wera.de

Set contents:

851/1 BTZ Bits, PH 1 x 25 mm

	05056420001	1x PH 1 x 25 mm
	05056422001	1x PH 2 x 25 mm







855/1 BTZ Bits, PZ 2 x 25 mm

	05056722001	1x PZ 2 x 25 mm
-----------------------------------------------------------------------------------	-------------	-----------------



867/1 BTZ TORX® Bits, TX 25 x 25 mm

	05066126001	1x TX 25 x 25 mm
	05066122001	1x TX 15 x 25 mm
	05066124001	1x TX 20 x 25 mm



, 1/4" x 300 mm

		1x 1/4" x 300 mm
-----------------------------------------------------------------------------------	--	------------------

Web link

https://products.wera.de/se/kraftform_kompakt_kraftform_kompakt_20_22_25_26_27_28_kraftform_kompakt_27_xl_universal_1.html

Wera - Kraftform Kompakt 27 XL Universal 1
05051028001 - 4013288229588

Wera Werkzeuge GmbH
Korzter Straße 21-25
D-42349 Wuppertal
Tel: +49 (0)2 02 / 40 45-0
E-Mail: info@wera.de