



<b>EAN:</b>	4013288196569	<b>Размеры:</b>	190x120x64 mm
<b>№ детали:</b>	05078708001	<b>Вес:</b>	796 g
<b>№ артикула:</b>	7782 E	<b>Страна происхождения:</b>	TW
		<b>№ таможенного тарифа:</b>	82079099

- Сдвижной квадрат 14x18 мм
- Для торцовых головок с присоединением 3/4" и переходников с квадратным приводом 3/4"
- Тонкая механика на 72 зубца
- Простое переключение с помощью поворотной кнопки
- Блокировка насадки нажатием кнопки

Трещотка-насадка, с реверсом, для торцовых головок с присоединением 3/4" и переходников с квадратным приводом 3/4"; для динамометрических ключей серии Click-Torque X с приёмным гнездом 14x18 мм.

**Ссылка**  
<https://www.wera.de/ru/05078708001>

Wera - 7782 E  
05078708001 - 4013288196569

Wera Werkzeuge GmbH  
Korzter Straße 21-25  
D-42349 Wuppertal  
Tel: +49 (0)2 02 / 40 45-0  
E-Mail: [info@wera.de](mailto:info@wera.de)

**Хвостовик 14x18 мм**



Для динамометрических ключей серии Click-Torque X с креплением 14x18 мм.

**Малый угол возврата**

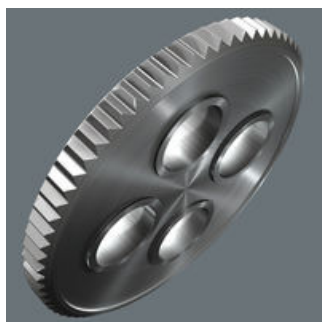

Тонкий механизм зацепления на 72 зубца для угла возврата всего 5°

**Наружный квадрат 3/4"**

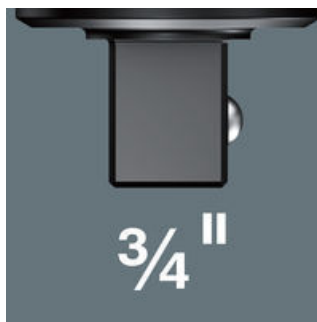

Для торцовых головок с присоединением 3/4" и переходников с квадратным приводом 3/4".

**Переключение**



Простое переключение с помощью поворотной кнопки.

**Надёжная блокировка головки**









Надёжная фиксация насадок нажатием кнопки

**Хромованадиевая сталь**



Сменные инструменты подходят для высоких нагрузок благодаря своей конструкции из хромованадиевой стали.

**Другие варианты таких изделий:**

							
	MM	inch	MM	MM	MM	MM	MM
05078708001	14x18	3/4"	30,0	91,0	66,5	65,0	63,0

Ссылка  
<https://www.wera.de/ru/05078708001>

Wera - 7782 E  
 05078708001 - 4013288196569

Wera Werkzeuge GmbH  
 Korzter Straße 21-25  
 D-42349 Wuppertal  
 Tel: +49 (0)2 02 / 40 45-0  
 E-Mail: info@wera.de