

Набор Safe-Torque A 2 Set 1, присоединительный шестигранник 1/4", 2-12 Нм,  
23 предмета  
Динамометрический ключ Safe-Torque



**EAN:** 4013288223043  
**№ детали:** 05075832001  
**№ артикула:** Safe-Torque A 2 Set 1

**Размеры:** 275x100x65 mm  
**Вес:** 1070 g  
**Страна происхождения:** CZ  
**№ таможенного тарифа:** 82041100

- Проскальзывающий механизм срабатывания - поэтому выставленный момент затяжки никогда не превышает
- Torque Lock: функцию затяжки можно отключить - благодаря этому инструмент работает как стандартная трещотка с высокой способностью срывания крепежа с выбором определённого угла вращения
- Для контролируемой правой и левой затяжки - завинчивание и отвинчивание с применением и без момента затяжки
- Простая установка и защита от сбоя установленного значения момента силы отчётливо слышимые и ощущаемые щелчки при достижении каждого значения на шкале
- При достижении нужного момента затяжки угол срабатывания всего 30°
- Тонкий механизм зацепления на 72 зубца обеспечивает малый угол возврата 5°
- Посадочное гнездо под шестигранник 1/4" для работы с битами 1/4"
- С адаптером Wera 870/1 можно использовать головки 1/4"

23 предмета; в компактном футляре из прочного материала, который не оставляет царапины на рабочей поверхности. Малый вес и объем для повышения мобильности.

1 динамометрический ключ Safe-Torque A 2 с шестигранным приводом 1/4", диапазон момента затяжки 2-12 Нм; для контролируемой правой и левой затяжки; завинчивание и отвинчивание с применением и без момента затяжки, функция отключения затяжки (Torque Lock); 72 зубца; малый угол возврата 5°; простое выставление и сохранение требуемого значения момента затяжки, слышимые и ощущаемые щелчки на шкале значений при выборе момента затяжки, проскальзывание механизма срабатывания при достижении выставленного момента затяжки; эргономичная двухкомпонентная ручка; 9 головок Zwicklor, 12 битов (1/4", длиной 50 мм), 1 переходник для торцовых головок (с наружного шестигранника 1/4" на наружный квадрат 1/4").

**Ссылка**

[https://products.wera.de/ru/torque\\_tools\\_safe-torque\\_torque\\_wrenches\\_and\\_accessories\\_safe-torque\\_torque\\_wrenches\\_safe-torque\\_a\\_2\\_set\\_1.html](https://products.wera.de/ru/torque_tools_safe-torque_torque_wrenches_and_accessories_safe-torque_torque_wrenches_safe-torque_a_2_set_1.html)

Wera - Safe-Torque A 2 Set 1  
05075832001 - 4013288223043

Wera Werkzeuge GmbH  
Korzter Straße 21-25  
D-42349 Wuppertal  
Tel: +49 (0)2 02 / 40 45-0  
E-Mail: info@wera.de



Проскальзывающий механизм срабатывания предотвращает приложение чрезмерных моментов затяжки



Safe-Torque

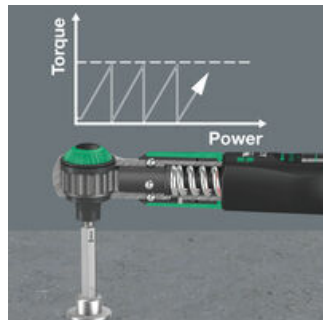

Динамометрический ключ Safe-Torque A 2 имеет проскальзывающий механизм срабатывания. При достижении выставленного момента затяжки ключ не перетягивает, что исключает приложение чрезмерного момента затяжки.

Функция отключения затяжки (Torque Lock)



Функцию затяжки можно отключить. После этого динамометрический ключ Safe-Torque превращается в стандартную трещотку с большим усилием на срывание крепежа, которой можно работать с выбором определённого угла вращения.

Для правой и левой затяжки

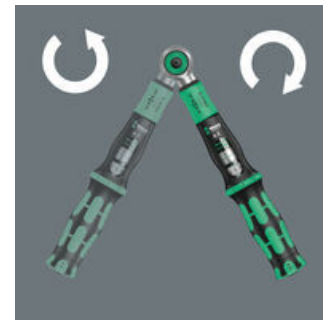

Динамометрический ключ Safe-Torque подходит для правой и левой затяжки с выставленным моментом. При выключенной функции Torque Lock совершается закручивание и откручивание без момента затяжки.

Простая настройка крутящего момента



Простое выставление и сохранение требуемого значения момента затяжки со слышимыми и осязаемыми щелчками на шкале значений при выборе момента затяжки.

Малый угол возврата



Динамометрический ключ Safe-Torque с тонким механизмом зацепления на 72 зубца имеет малый угол возврата всего 5°. Небольшой по высоте ход помогает быстро и точно работать в любых условиях монтажа.

Для бит 1/4"

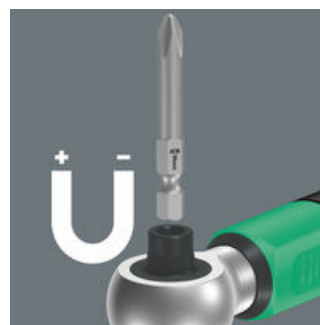

Динамометрический ключ Safe-Torque A 2 имеет посадочное гнездо с сильным постоянным магнитом и подходит для битов с шестигранным хвостовиком 1/4" по стандарту DIN ISO 1173-C 6,3 и E 6,3 и типами хвостовика Wera 1 и 4.

Переходник для торцовых головок 1/4"



С переходником 870/1 (с наружного шестигранника 1/4" на наружный квадрат 1/4") Safe-Torque A 2 подойдёт также для торцовых головок 1/4".

Ссылка

[https://products.wera.de/ru/torque\\_tools\\_safe-torque\\_torque\\_wrenches\\_and\\_accessories\\_safe-torque\\_torque\\_wrenches\\_safe-torque\\_a\\_2\\_set\\_1.html](https://products.wera.de/ru/torque_tools_safe-torque_torque_wrenches_and_accessories_safe-torque_torque_wrenches_safe-torque_a_2_set_1.html)

Wera - Safe-Torque A 2 Set 1  
05075832001 - 4013288223043

Wera Werkzeuge GmbH  
Korzter Straße 21-25  
D-42349 Wuppertal  
Tel: +49 (0)2 02 / 40 45-0  
E-Mail: info@wera.de

Набор Safe-Torque A 2 Set 1, присоединительный шестигранник 1/4", 2-12 Нм,  
23 предмета  
Динамометрический ключ Safe-Torque



Содержимое:

Динамометрический ключ Safe-Torque A 2, присоединительный шестигранник 1/4", 2-12 Нм, 2-12 Нм

 05075801001 1x 2-12 Нм



8790 НМА Торцовая головка Зыклоп 1/4", 5.5 мм x 23 мм

 05003504001 1x 5.5 mm x 23 мм  
05003505001 1x 6 mm x 23 мм  
05003506001 1x 7 mm x 23 мм  
05003507001 1x 8 mm x 23 мм  
05003508001 1x 9 mm x 23 мм  
05003509001 1x 10 mm x 23 мм  
05003510001 1x 11 mm x 23 мм  
05003511001 1x 12 mm x 23 мм  
05003512001 1x 13 mm x 23 мм



870/1 Оправка-хвостовик (переходник), 1/4" x 25 мм

 05136000001<sup>1)</sup> 1x 1/4" x 25 мм  
1) С шариковым фиксатором; для торцовых головок, используемых в ручном режиме



851/4 Z Насадки, PH 2 x 50 мм

 1x PH 2 x 50 мм



867/4 Z TORX® Насадки, TX 10 x 50 мм

 05060132001 1x TX 10 x 50 мм  
05060133001 1x TX 15 x 50 мм  
05060134001 1x TX 20 x 50 мм  
05060135001 1x TX 25 x 50 мм  
05060136001 1x TX 27 x 50 мм  
05060137001 1x TX 30 x 50 мм

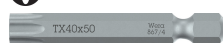

840/4 Z Насадки, 2.5 мм x 50 мм

 05059604001 1x 2.5 mm x 50 мм  
05059605001 1x 3 mm x 50 мм  
05059610001 1x 4 mm x 50 мм  
05059615001 1x 5 mm x 50 мм  
05059620001<sup>1)</sup> 1x 6 mm x 50 мм



1) Шестигранный стержень

Набор полосок на липучках 240, 240 мм x 50 мм

1x 240 мм x 50 мм



Ссылка

[https://products.wera.de/ru/torque\\_tools\\_safe-torque\\_torque\\_wrenches\\_and\\_accessories\\_safe-torque\\_torque\\_wrenches\\_safe-torque\\_a\\_2\\_set\\_1.html](https://products.wera.de/ru/torque_tools_safe-torque_torque_wrenches_and_accessories_safe-torque_torque_wrenches_safe-torque_a_2_set_1.html)

Wera - Safe-Torque A 2 Set 1  
05075832001 - 4013288223043

Wera Werkzeuge GmbH  
Korzter Straße 21-25  
D-42349 Wuppertal  
Tel: +49 (0)2 02 / 40 45-0  
E-Mail: info@wera.de