

6003 Комбинированный гаечный ключ Joker, 5.5 мм x 105 мм

6003 Joker комбинированный гаечный ключ - Рожковая часть с углом возврата всего 15°. Когда не хватает места.



EAN:	4013288219039	Размеры:	120x50x25 mm
№ детали:	05020190001	Вес:	37 g
№ артикула:	6003 Joker	Страна происхождения:	CZ
		№ таможенного тарифа:	82041100

- Особенно подходит для работы в ограниченном пространстве
- Специальная форма рожковой части расширяет возможности для накидывания ключа
- Рожок с малым углом возврата захватывает винт через каждые 15°
- Тонкая накидная часть с изгибом на 15°
- Идентификатор инструмента Take it easy: цветовая кодировка по размеру

Поскольку завинчивать приходится всё чаще в ограниченном пространстве, то требуются инструменты, которые помогут успешно работать даже в таких условиях. В ограниченном пространстве необходимо изыскивать возможности для манипуляций инструментом. Можно ли изменить гаечный ключ так, чтобы повысить эти возможности для инструмента? Сочетание в рожковой части наклона под углом 7,5° и профиля в виде двойного шестигранника увеличило вдвое возможности для накидывания ключа. При повторных поворотах ключа в процессе завинчивания на 180° относительно продольной оси предусмотрены четыре варианта накидывания ключа, когда гайка или головка винта захватывается через каждые 15°. Joker 6003 благодаря продуманной форме рожковой части значительно расширяет варианты применения в ограниченном пространстве. Можно сказать, Joker 6003 сам находит соответствующее положение после каждого перекидывания. Тонкая и при этом прочная накидная часть изогнута на 15° к оси инструмента. За счёт качественного покрытия обеспечивается надёжная, длительная защита от коррозии. Идентификатор инструментов Take it easy с цветовой кодировкой размера.

Ссылка

https://products.wera.de/ru/joker_6003_joker_combination_wrench_open_end_with_return_angle_of_just_15_when_things_get_tight_6003_joker.html

Wera - 6003 Joker
05020190001 - 4013288219039

Wera Werkzeuge GmbH
Korzter Straße 21-25
D-42349 Wuppertal
Tel: +49 (0)2 02 / 40 45-0
E-Mail: info@wera.de

6003 Комбинированный гаечный ключ Joker, 5.5 мм x 105 мм



6003 Joker комбинированный гаечный ключ - Рожковая часть с углом возврата всего 15°. Когда не хватает места.

Для работы в очень ограниченном пространстве



Комбинированный гаечный ключ Joker 6003 с особой формой рожковой части - наклоном на 7,5° и профилем в виде двойного шестигранника - увеличивает вдвое возможности для накидывания ключа при повторных поворотах ключа в процессе завинчивания на 180° относительно продольной оси. Гайка или головка винта захватывается через каждые 15°. Практически Joker 6003 сам находит соответствующее положение после каждого перекидывания.

Joker 6003: Для угла поворота меньше 30°



Благодаря наклону на 7,5° рожковой части, профилю в виде двойного шестигранника и оптимальному способу работы (накинуть - завинтить - вернуть - снова накинуть - завинтить - вернуть и т.д.) завинчивать можно в тех случаях, когда для поворота ключом имеется угол меньше 30°.

Геометрия двойного шестигранника

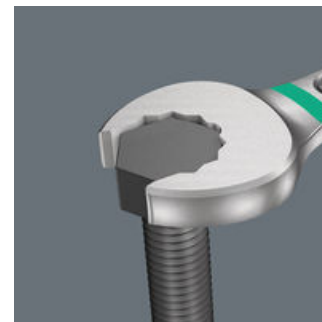

Профиль в виде двойного шестигранника в рожковой и накидной частях обеспечивает плотный захват головки винта или гайки и снижает вероятность соскальзывания.

Ссылка

https://products.wera.de/ru/joker_6003_joker_combination_wrench_open_end_with_return_angle_of_just_15_when_things_get_tight_6003_joker.html

Wera - 6003 Joker
05020190001 - 4013288219039

Wera Werkzeuge GmbH
Korzter Straße 21-25
D-42349 Wuppertal
Tel: +49 (0)2 02 / 40 45-0
E-Mail: info@wera.de

6003 Комбинированный гаечный ключ Joker, 5.5 мм x 105 мм

6003 Joker комбинированный гаечный ключ - Рожковая часть с углом возврата всего 15°. Когда не хватает места.

Joker 6003: Изогнутая накидная часть

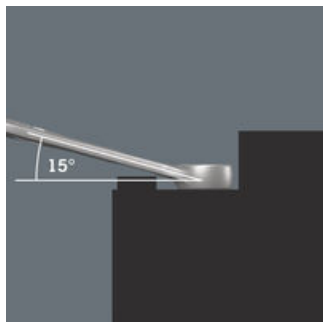

Накидная часть изогнута на 15° к оси инструмента, чтобы предотвратить травмы.

Индикатор Take it easy Wera



Индикатор Take it easy с цветовой кодировкой размера - для простого и легкого выбора нужного инструмента. Система определения размера инструментов для винтов с внутренним шестигранником (Г-образные ключи, торцевые головки Zyklop), винтов с шестигранной головкой и гаек (гаечные ключи Joker, головки Zyklop и головки Zyklop с фиксирующей функцией) и винтов TORX® (Г-образные ключи, торцевые головки Zyklop).

Ссылка

https://products.wera.de/ru/joker_6003_joker_combination_wrench_open_end_with_return_angle_of_just_15_when_things_get_tight_6003_joker.html

Wera - 6003 Joker
05020190001 - 4013288219039







Wera Werkzeuge GmbH
Korzelter Straße 21-25
D-42349 Wuppertal
Tel: +49 (0)2 02 / 40 45-0
E-Mail: info@wera.de

6003 Комбинированный гаечный ключ Joker, 5.5 мм x 105 мм



6003 Joker комбинированный гаечный ключ - Рожковая часть с углом возврата всего 15°. Когда не хватает места.

Другие варианты таких изделий:

							
		MM	MM	MM	MM	MM	MM
05020190001	leuchtorange_152C	5,5	105	16	4	10	6
05020198001	blau_307C	6	105	16	4	10	6
05020199001	gelb_123C	7	110	17,7	4,2	11,5	6
05020200001	leuchtpink_232C	8	115	19	4,5	12,5	7
05020219001	gruen_363C	9	120	21	4,8	13,5	7
05020201001	leuchtgelb_yello wC	10	125	22	5	15	7
05020202001	cyan_2985C	11	135	24,5	5	17	8
05020203001	schwarz_blackC	12	148	26	5,5	18	8,5
05020204001	tuerkis_339C	13	160	27	6	19	8,5
05020205001	pink_241C	14	167	29	6	20	8,5
05020206001	weiss	15	174	32	6	22	8,5
05020207001	violett_2735C	16	182	35	6,5	23	10
05020208001	rot_200C	17	190	38	6,5	24,5	10
05020209001	leuchtgruen_375C	18	210	39	7,5	26	11,5
05020210001	blau_307C	19	230,0	42	7,5	27,5	11,5
05020500001	leuchtpink_232C	20	230,0	45	7,5	29	13
05020501001	gruen_363C	21	260	47	7,5	30	13
05020502001	leuchtgelb_yello wC	22	260	49	7,5	31,5	13
05020503001	cyan_2985C	24	280	53	8	36	14
05020504001	schwarz_blackC	27	300	60	8,5	40	14,5
05020505001	tuerkis_339C	30	330	66	9	43	16
05020506001	pink_241C	32	360	70	9,5	45,5	16,5
05020507001	violett_2735C	36	460	80	10	50,5	18

Ссылка

https://products.wera.de/ru/joker_6003_joker_combination_wrench_open_end_with_return_angle_of_just_15_when_things_get_tight_6003_joker.html

Wera - 6003 Joker
05020190001 - 4013288219039

Wera Werkzeuge GmbH
Korzter Straße 21-25
D-42349 Wuppertal
Tel: +49 (0)2 02 / 40 45-0
E-Mail: info@wera.de