

Klucz płasko-oczkowy 6003 Joker, 5.5 x 105 mm

6003 Joker Klucz płasko-oczkowy - Strona otwarta klucza z kątem 15°. Kiedy robi się ciasno.



EAN:	4013288219039	Wymiar:	120x50x25 mm
Numer części:	05020190001	Waga:	37 g
Numer artykułu:	6003 Joker	Kraj pochodzenia:	CZ
		Numer taryfy celnej:	82041100

- Przeznaczony w szczególności do wąskich przestrzeni
- Specjalna geometria szczęk rozszerza możliwości zastosowania narzędzia
- Mały kąt pracy umożliwia osadzenie klucza na nakrętce lub łbie śruby co 15°
- Smukła, odchylona pod kątem 15° strona oczkowa klucza
- Z systemem wyszukiwania narzędzi Wera "Take it easy": system oznaczenia kolorystycznego narzędzi według rozmiaru

Ponieważ w swojej pracy użytkownicy coraz częściej spotykają się z sytuacjami, w których przestrzeń montażowa jest bardzo ograniczona, potrzebne są narzędzia, które umożliwią im wykonywanie zadań również w takich warunkach. Wąskie przestrzenie montażowe wymagają dodatkowych punktów przyłożenia dla narzędzi. Czy zatem klucze płaskie można modyfikować w taki sposób, aby zwiększyć możliwości osadzenia narzędzia? Połączenie szczęki odchylonej pod kątem 7,5° i geometrii podwójnego sześciokąta zwiększa dwukrotnie liczbę punktów przyłożenia. Podczas kilkakrotnie powtarzanych obrotów o 180° wokół osi wzdłużnej możliwe jest osadzenie klucza co 15° na nakrętce lub łbie śruby. Klucz Joker 6003 z przemyślaną geometrią szczęk znacznie rozszerza zakres zastosowań w ograniczonych przestrzeniach. Joker 6003 automatycznie odnajduje odpowiedni punkt przyłożenia po każdym obrocie. Smukła, a jednocześnie wytrzymała strona oczkowa klucza jest odchylona pod kątem 15° w stosunku do osi narzędzia. Wysokiej jakości powierzchnia zapewnia bardzo dobrą i długotrwałą ochronę antykorozyjną. Z systemem wyszukiwania narzędzi Wera Take it easy: system oznaczenia kolorystycznego kluczy według rozmiaru.

Link

https://products.wera.de/pl/joker_6003_joker_combination_wrench_open_end_with_return_angle_of_just_15_when_things_get_tight_6003_joker.html

Wera - 6003 Joker
05020190001 - 4013288219039

Wera Werkzeuge GmbH
Korzter Straße 21-25
D-42349 Wuppertal
Tel: +49 (0)2 02 / 40 45-0
E-Mail: info@wera.de

6003 Joker Klucz płasko-oczkowy - Strona otwarta klucza z kątem 15°. Kiedy robi się ciasno.

Do pracy w wąskich przestrzeniach



Klucz oczkowy Joker 6003 ze specjalną geometrią szczęk dzięki odchyłonej o 7,5° stronie otwartej i podwójnej geometrii sześciokątnej dwukrotnie zwiększa możliwości osadzenia narzędzia podczas kilkukrotnie powtarzanych obrotów o 180° wokół osi wzdłużnej. Co 15° można osadzić narzędzie na nakrętce lub łbie śrub. Joker 6003 automatycznie odnajduje odpowiedni punkt podparcia po każdym obrocie.

Joker 6003: kąt pracy mniejszy niż 30°



Dzięki odchyłonej o 7,5° stronie otwartej klucza, podwójnej geometrii sześciokątnej i odpowiedniemu sposobowi zastosowania (osadzenie-pokręcanie - obrót - ponowne osadzenie- pokręcanie - obrót itd.) można również pracować w przestrzeniach, które umożliwiają kąt pracy mniejszy niż 30°.

Podwójny profil sześciokątny



Podwójna geometria sześciokątna po stronie otwartej i oczkowej zapewnia kształtowe połączenie z główką śruby lub nakrętką i zmniejsza ryzyko ześlizgnięcia.

Joker 6003: odchylna strona oczkowa klucza

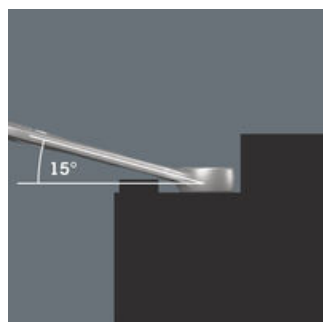

Strona oczkowa jest ustawiona pod kątem 15° w stosunku do osi narzędzia, aby zapobiec obrażeniom ciała.

System wyszukiwania narzędzi Wera Take it easy



System wyszukiwania narzędzi Take it easy z oznaczeniem kolorystycznym rozmiarów ułatwia i przyspiesza odnajdywanie właściwego narzędzia. System identyfikacji rozmiaru narzędzi do śrub z gniazdem sześciokątnym (klucze trzpieniowe kątowe, klucze trzpieniowe nasadowe Zyklop), śrub i nakrętek sześciokątnych (klucz płaski Joker, klucze nasadowe Zyklop z funkcją przytrzymywania) i śrub z profilem TORX® (klucze trzpieniowe kątowe, klucze trzpieniowe nasadowe Zyklop).

Link

https://products.wera.de/pl/joker_6003_joker_combination_wrench_open_end_with_return_angle_of_just_15_when_things_get_tight_6003_joker.html

Wera - 6003 Joker
05020190001 - 4013288219039







Wera Werkzeuge GmbH
Korzerter Straße 21-25
D-42349 Wuppertal
Tel: +49 (0)2 02 / 40 45-0
E-Mail: info@wera.de

Klucz płasko-oczkowy 6003 Joker, 5.5 x 105 mm



6003 Joker Klucz płasko-oczkowy - Strona otwarta klucza z kątem 15°. Kiedy robi się ciasno.

Kolejne warianty wybranej rodziny produktów:

							
		mm	mm	mm	mm	mm	mm
05020190001	leuchtorange_152C	5,5	105	16	4	10	6
05020198001	blau_307C	6	105	16	4	10	6
05020199001	gelb_123C	7	110	17,7	4,2	11,5	6
05020200001	leuchtpink_232C	8	115	19	4,5	12,5	7
05020219001	gruen_363C	9	120	21	4,8	13,5	7
05020201001	leuchtgelb_yello wC	10	125	22	5	15	7
05020202001	cyan_2985C	11	135	24,5	5	17	8
05020203001	schwarz_blackC	12	148	26	5,5	18	8,5
05020204001	tuerkis_339C	13	160	27	6	19	8,5
05020205001	pink_241C	14	167	29	6	20	8,5
05020206001	weiss	15	174	32	6	22	8,5
05020207001	violett_2735C	16	182	35	6,5	23	10
05020208001	rot_200C	17	190	38	6,5	24,5	10
05020209001	leuchtgruen_375C	18	210	39	7,5	26	11,5
05020210001	blau_307C	19	230,0	42	7,5	27,5	11,5
05020500001	leuchtpink_232C	20	230,0	45	7,5	29	13
05020501001	gruen_363C	21	260	47	7,5	30	13
05020502001	leuchtgelb_yello wC	22	260	49	7,5	31,5	13
05020503001	cyan_2985C	24	280	53	8	36	14
05020504001	schwarz_blackC	27	300	60	8,5	40	14,5
05020505001	tuerkis_339C	30	330	66	9	43	16
05020506001	pink_241C	32	360	70	9,5	45,5	16,5
05020507001	violett_2735C	36	460	80	10	50,5	18

Link

https://products.wera.de/pl/joker_6003_joker_combination_wrench_open_end_with_return_angle_of_just_15_when_things_get_tight_6003_joker.html

Wera - 6003 Joker
05020190001 - 4013288219039

Wera Werkzeuge GmbH
Korzter Straße 21-25
D-42349 Wuppertal
Tel: +49 (0)2 02 / 40 45-0
E-Mail: info@wera.de