

9713 Skumstoffinnlegg sekskantskrutrekker sett 1, 12-deler

Kraftform Plus – Serie 300

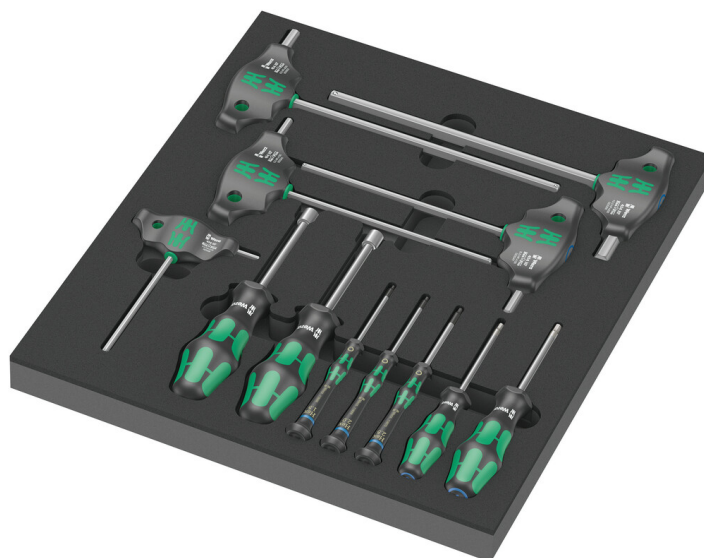

EAN: 4013288225290

Mål: 405x360x60 mm

Delenr.: 05150104001

Vekt: 1961 g

Artikkelnr.: 9713

Opprinnelsesland: CZ

Tolltariffnr.: 82054000

- Skumstoffinnlegg med lang levetid der hvert verktøy har sin faste plass; tofarget, du oppdager fort om verktøy mangler
- Høykvalitets skumstoffinnlegg med lang levetid og uten kjemisk avdunsting
- Optimal tilpasning for å gjøre det enklest mulig å ta ut verktøyene fra skumstoffinnlegget
- Vann- og oljeavvisende, lett å pleie og enkelt å rengjøre
- Beskytter verktøyet mot tilsmussing, slag og støt
- 4 Kraftform Plus-skrutrekker med harde grepsoner for høy arbeidshastighet og myke grepsoner for høy dreiemomentoverføring, hvorav 2 med hult skaft for utstikkende gjengestenger
- 3 Kraftform Micro skrutrekker med dreibar hette for rask skruing
- 5 skrutrekker med T-håndtak for overføring av spesielt store tiltrekkings- og løsemomenter, med holdefunksjon for skruer med innvendig sekskant

Skumstoffinnlegg med lang levetid; tofarget for raskt å se om deler mangler; passer til Tool Rebel verktøyvogn; utstyrt med 10 Wera skrutrekker (verksted, Micro og T-håndtak) for skruer med innvendig sekskant og 2 Wera skrutrekker med hult skaft for skruer med utvendig sekskant.

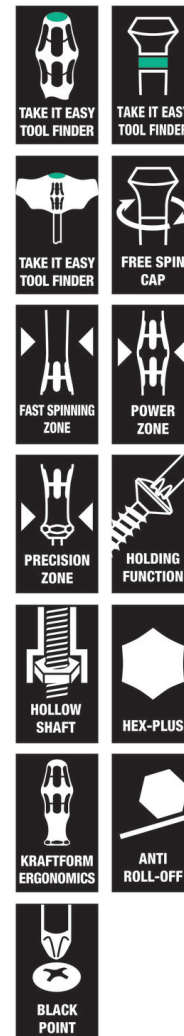

Nettlenke

https://products.wera.de/no/screwdrivers_kraftform_plus_series_300_9713.html

Wera - 9713

05150104001 - 4013288225290

Wera Werkzeuge GmbH

Korzerter Straße 21-25

D-42349 Wuppertal

Tel: +49 (0)2 02 / 40 45-0

E-Mail: info@wera.de

Sikker oppbevaring og rask oversikt

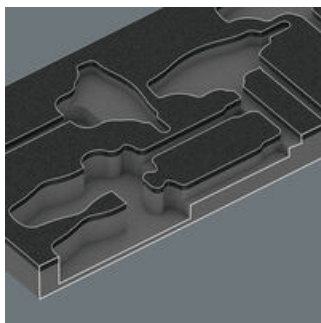

Verktøyene ligger trygt på plass i skumstoffet takket være nøyaktig utskårne profiler, samtidig som de er lette å ta ut. Den gjennomtenkte plasseringen av verktøyene sørger for plassbesparende oppbevaring av og rask tilgang til dem.

Tofarget skumstoffinnlegg

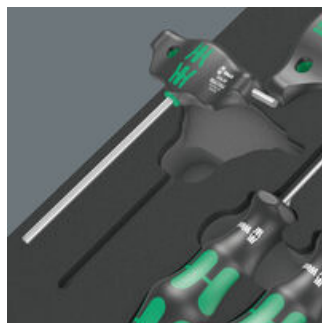

Etter at verktøyet er tatt ut, ser man det lysegrå andre skumstoffet. Dermed oppdager man raskt om verktøy mangler.

Wera Black Point-spiss

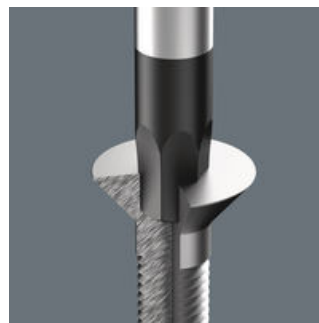

Wera Black Point-spissen og en avansert herdeprosess sikrer lang levetid for spissen, bedre korrosjonsbeskyttelse og nøyaktig passform.

Skrutrekker med T-håndtak og holdefunksjon for skruer med innvendig sekskant



Den innvendige sekskantskruen klemmes til verktøyspissen med en fjærende kule. Holdefunksjonen er særlig nyttig på trange og vanskelig tilgjengelige steder der det ikke er mulig å bruke den andre hånden til å holde skruen fast.

Kort arm



Den korte ekstra armen som stikker ut på siden av håndtaket, muliggjør overføring av ekstremt høye momenter ved å bruke den lange armen som spak.

Store momenter

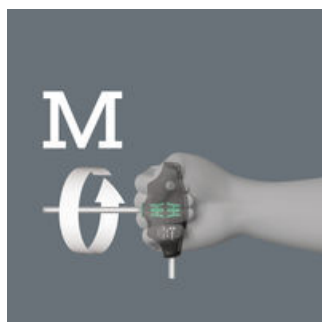

Takket være armstillingen, der klingeaksen føres i forlengelsen av underarmsaksen, er det mulig å oppnå spesielt store momenter.

Pipenøkkel med hult skaft

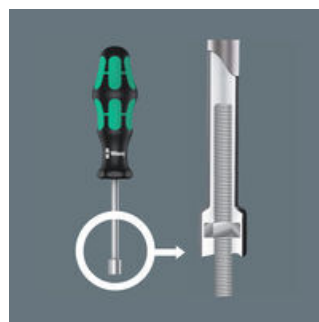

Ved skruing på gjengestenger er skrutrekkerer med hult skaft nyttige, for gjengestangen kan gå inn i det hule skaftet og skruemutteren betjenes.

Kraftform Micro skrutrekker



Kraftform Micro skrutrekkerne med sin kraft-, hurtigdrei- og presisjonssone oppfyller fullt ut kravene til finmekaniske skrueforbindelser. Den lettløpende hetten som hånden kan støttes på, bidrar ypperlig til disse fordelene.

Nettlenke

https://products.wera.de/no/screwdrivers_kraftform_plus_series_300_9713.html

Wera - 9713

05150104001 - 4013288225290

Wera Werkzeuge GmbH

Korzter Straße 21-25

D-42349 Wuppertal

Tel: +49 (0)2 02 / 40 45-0

E-Mail: info@wera.de



9713 Skumstoffinnlegg sekskantskrutrekere sett 1, 12-deler

Kraftform Plus – Serie 300





Innhold i sett:

354 Sekskantskrutrekker Hex-Plus, 3 x 75 mm

	05023110001	1x	3 x 75 mm
	05023115001	1x	4 x 75 mm



2054 Elektronikk-sekskantskrutrekker, 1,5 x 60 mm

	05118066001	1x	1,5 x 60 mm
	05118068001	1x	2 x 60 mm
	05118070001	1x	2,5 x 60 mm

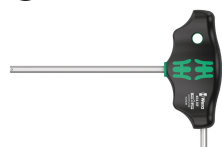
454 HF T-håndtak-sekskantskrutrekker Hex-Plus med holdefunksjon, 4 x 100 mm

	05023338001	1x	4 x 100 mm
	05023342001	1x	5 x 100 mm
	05023347001	1x	6 x 150 mm
	05023353001	1x	8 x 200 mm
	05023355001	1x	10 x 200 mm

395 HO Pipeskrutrekker, 10 x 90 mm

	05029465001	1x	10 x 90 mm
	05029466001	1x	13 x 90 mm

9813 Skumstoffinnlegg sekskantskrutrekere sett 1, uten verktøy, 344 x 30 x 392 mm

05137313001 ¹⁾	1x	344 x 30 x 392 mm
---------------------------	----	-------------------

1) OBS! Skumstoffinnlegget passer ikke i den foregående modellen 05501051001 av verktøyyogneren.

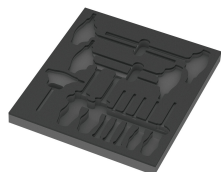

Nettlenke

https://products.wera.de/no/screwdrivers_kraftform_plus_series_300_9713.html

Wera - 9713

05150104001 - 4013288225290

Wera Werkzeuge GmbH

Korzter Straße 21-25

D-42349 Wuppertal

Tel: +49 (0)2 02 / 40 45-0

E-Mail: info@wera.de