

6003 Joker kombinasjonsnøkkel, 5.5 x 105 mm

6003 Joker kombinasjonsnøkkel - Åpen side med bare 15 graders returvinkel. Når det kniper.



EAN:	4013288219039	Mål:	120x50x25 mm
Delenr.:	05020190001	Vekt:	37 g
Artikkelnr.:	6003 Joker	Opprinnelsesland:	CZ
		Tolltariffnr.:	82041100

- Spesielt egnet for trange arbeidsområder
- Den spesielle kjeftgeometrien gir verktøyet flere anleggsmuligheter
- Den lille returvinkelen i kjeften gir feste på mutre og skruehoder med bare 15° intervaller
- Slank ringside, vinklet 15°
- Med Take it easy verktøyidentifikasjon: Fargekoding i henhold til størrelse

Ettersom områdene hvor det utføres skruoperasjoner blir stadig trangere, trengs det verktøy som brukerne kan få jobben gjort med, selv i slike situasjoner. Trange rom krever verktøy med ekstra anleggspunkter. Men kan kombinasjonsnøkler endres på en slik måte at verktøyets anleggsmuligheter forbedres? Kombinasjonen av en åpen ende som er dreid 7,5° og dobbeltsekskantgeometrien medfører en fordobling av anleggspunktene. Med gjentatt 180° dreining av kombinasjonsnøkkelen om lengdeaksen under skruing finnes det fire anleggsmuligheter, og det er mulig å få tak i mutterne eller skruehodene hver 15°. Med sin smarte kjeftgeometri utvider Joker 6003 brukerspekteret i trange rom betydelig. Etter hver snuing av verktøyet finner Joker 6003 det respektive anleggspunktet så å si av seg selv. Den slanke, men robuste ringsiden danner en vinkel på 15° til verktøyaksen. Overflatefinishen av høy kvalitet gir god og langvarig korrosjonsbeskyttelse. Med Take it easy verktøyidentifikasjon: Fargekoding etter størrelse.

Nettlenke

https://products.wera.de/no/joker_6003_joker_combination_wrench_open_end_with_return_angle_of_just_15_when_things_get_tight_6003_joker.html

Wera - 6003 Joker
05020190001 - 4013288219039

Wera Werkzeuge GmbH
Korzter Straße 21-25
D-42349 Wuppertal
Tel: +49 (0)2 02 / 40 45-0
E-Mail: info@wera.de

6003 Joker kombinasjonsnøkkel - Åpen side med bare 15 graders returvinkel. Når det kniper.

For spesielt trange omgivelser



Kombinasjonsnøkkelen Joker 6003 med sin spesielle kjeftegeometri, der den åpne siden er dreid 7,5°, og dobbeltsekskantgeometrien gir dobbelt så mange anleggsmuligheter med gjentatt 180° dreieing av nøkkelen rundt den langsgående aksen. Man får feste på mutre og skruehoder i bare 15° intervaller. Etter hver sruing av verktøyet finner Joker 6003 det respektive anleggspunktet så å si av seg selv.

Joker 6003: For mindre enn 30° dreievinkel



Med den åpne siden som er dreid 7,5°, dobbeltsekskantgeometrien og en tilpasset bruksmåte (anlegg - skru - snu - nytt anlegg - skru - snu osv.), kan man også løse skruesituasjoner med mindre enn 30° dreievinkel.

Dobbel sekskantgeometri



Dobbelsekskantgeometrien både på den åpne siden og ringsiden sikrer formløstet forbindelse med skruehodet eller mutteren og reduserer risikoen for å glippe.

Joker 6003: Vinklet ringside

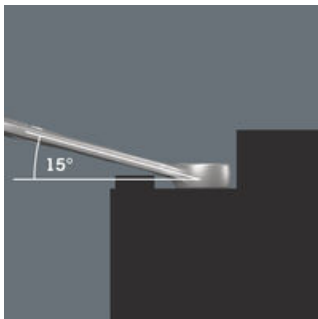

Ringsiden er vinklet 15° mot verktøyaksen for å forebygge skader.

Take it easy verktøyidentifikasjon



Take it easy verktøyidentifikasjon med fargekoding i henhold til profil og størrelse for raskt og enkelt valg av verktøy. Fargekodingssystem til verktøy for Unbrakoskruer (vinkelskrutrekker, Zyklus pipebits), utvendige sekskantskruer og muttere (Joker fastnøkler, Zyklus piper og Zyklus pipebits med holdefunksjon) samt TORX® skruer (vinkelnøkler, Zyklus pipebits).

Nettlenke

https://products.wera.de/no/joker_6003_joker_combination_wrench_open_end_with_return_angle_of_just_15_when_things_get_tight_6003_joker.html

Wera - 6003 Joker
05020190001 - 4013288219039







Wera Werkzeuge GmbH
Korzter Straße 21-25
D-42349 Wuppertal
Tel: +49 (0)2 02 / 40 45-0
E-Mail: info@wera.de

6003 Joker kombinasjonsnøkkel, 5.5 x 105 mm



6003 Joker kombinasjonsnøkkel - Åpen side med bare 15 graders returvinkel. Når det kniper.

Flere varianter av denne produktfamilien:

							
		mm	mm	mm	mm	mm	mm
05020190001	leuchtorange_152C	5,5	105	16	4	10	6
05020198001	blau_307C	6	105	16	4	10	6
05020199001	gelb_123C	7	110	17,7	4,2	11,5	6
05020200001	leuchtpink_232C	8	115	19	4,5	12,5	7
05020219001	gruen_363C	9	120	21	4,8	13,5	7
05020201001	leuchtgelb_yello wC	10	125	22	5	15	7
05020202001	cyan_2985C	11	135	24,5	5	17	8
05020203001	schwarz_blackC	12	148	26	5,5	18	8,5
05020204001	tuerkis_339C	13	160	27	6	19	8,5
05020205001	pink_241C	14	167	29	6	20	8,5
05020206001	weiss	15	174	32	6	22	8,5
05020207001	violett_2735C	16	182	35	6,5	23	10
05020208001	rot_200C	17	190	38	6,5	24,5	10
05020209001	leuchtgruen_375C	18	210	39	7,5	26	11,5
05020210001	blau_307C	19	230,0	42	7,5	27,5	11,5
05020500001	leuchtpink_232C	20	230,0	45	7,5	29	13
05020501001	gruen_363C	21	260	47	7,5	30	13
05020502001	leuchtgelb_yello wC	22	260	49	7,5	31,5	13
05020503001	cyan_2985C	24	280	53	8	36	14
05020504001	schwarz_blackC	27	300	60	8,5	40	14,5
05020505001	tuerkis_339C	30	330	66	9	43	16
05020506001	pink_241C	32	360	70	9,5	45,5	16,5
05020507001	violett_2735C	36	460	80	10	50,5	18

Nettlenke

https://products.wera.de/no/joker_6003_joker_combination_wrench_open_end_with_return_angle_of_just_15_when_things_get_tight_6003_joker.html

Wera - 6003 Joker
05020190001 - 4013288219039

Wera Werkzeuge GmbH
Korzter Straße 21-25
D-42349 Wuppertal
Tel: +49 (0)2 02 / 40 45-0
E-Mail: info@wera.de