

8100 SB 10 Zyklop Metal skrallssett, gjennomgående firkant, 3/8" drev, tommer, 29-deler
Zyklop Metal skralle Push, 3/8"



EAN:	4013288173935	Mål:	265x120x60 mm
Delenr.:	05004050001	Vekt:	1488 g
Artikkelnr.:	8100 SB 10	Opprinnelsesland:	CZ
		Tolltariffnr.:	82041100

- Usedvanlig slank skralle med langt skaft
- Returvinkel på bare 4,7°
- Silkemyk vending av den umistelige gjennomgående firkanten
- Med Take it easy verktøyidentifikasjon: Fargekoding i henhold til størrelse

Utrolig kompakt settarrangement for mange verktøy på liten plass. Helt ny skrallssettfølelse takket være nye tekstilfutteraler som er svært robuste og har lang levetid. Kan plasseres oppreist for oversiktlig oppbevaring i verkstedhyllen. Ekstra overflatebeskyttelse med utvendig stoffmateriale. Lav vekt og lite volum for enkel mobilitet. Med Take it easy verktøyidentifikasjon med fargekoding i henhold til størrelse.



Nettlenke

https://products.wera.de/no/ratchets_and_accessories_the_zyklop_ratchets_the_zyklop_ratchets_3_8_the_zyklop_metal_ratchet_push_3_8_8100_sb_10.html

Wera - 8100 SB 10
05004050001 - 4013288173935

Wera Werkzeuge GmbH
Korzter Straße 21-25
D-42349 Wuppertal
Tel: +49 (0)2 02 / 40 45-0
E-Mail: info@wera.de

Zyklus Metal Push

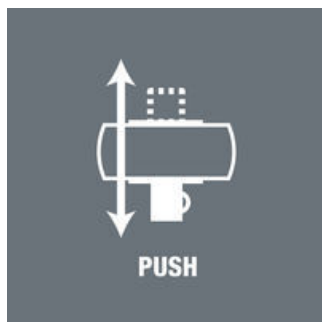

På grunn av stadig trangere arbeidsforhold blir plass også stadig viktigere når det gjelder bruk av skraller. Våre produktutviklere har derfor viet problemet oppmerksomhet og klart å løse det. Resultatet er den usedvanlig slanke og robuste Zyklus Metal-skrallen med langt skaft. Når det er viktig å ikke miste pipen og utilsiktede retningskift må unngås for enhver pris, er Zyklus Metal Push det riktige valget.

Slank utførelse



Smidd skralle (krom-molybden) som er usedvanlig robust og har lang levetid. Slank utforming som muliggjør arbeid på meget trange steder.

Firkant



Enkelt retningskift ved å dytte firkanten gjennom, den kan ikke forsvinne.

Dobbel skralletanning

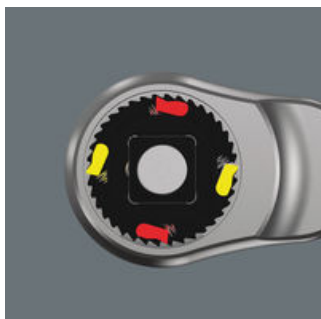

Den doble skrallekonstruksjonen med 38 robuste tenner gir en fintanning på 76 tenner, noe som igjen gir en returvinkel på kun 4,7°.

Kulelås



Kulelåsen holder piper og tilbehør forsvarlig fast og gir økt sikkerhet under arbeidet. Et kort trykk på utløserknappen gir raskt bytte av verktøy.

Take it easy verktøyidentifikasjon



Take it easy verktøyidentifikasjon med fargekoding i henhold til profil og størrelse for raskt og enkelt valg av verktøy. Fargekodingssystem til verktøy for Unbrakoskruer (vinkelskruttrekkere, Zyklus pipebits), utvendige sekskantskruer og muttere (Joker fastnøkler, Zyklus piper og Zyklus pipebits med holdefunksjon) samt TORX® skruer (vinkelnøkler, Zyklus pipebits).

Tekstilfutteraler



Tekstilfutteralene gir meget god mobilitet samtidig som de er plassbesparende! Dermed kan du nå ha med deg det samme utvalget av verktøy i en langt mer kompakt og praktisk boks. Alt bryet med å løpe frem og tilbake etter riktig verktøy hører nå fortiden til. Settet veier dessuten langt mindre og gjør det mer praktisk å bære med seg enn noen gang. Selv om tekstilfutteralet skulle falle i gulvet blir verken det eller verktøyet skadet.

Nettlenke

https://products.wera.de/no/ratchets_and_accessories_the_zyklus_ratchets_the_zyklus_ratchets_3_8_the_zyklus_metal_ratchet_push_3_8_8100_sb_10.html



Wera - 8100 SB 10
05004050001 - 4013288173935

Wera Werkzeuge GmbH
Korzter Straße 21-25
D-42349 Wuppertal
Tel: +49 (0)2 02 / 40 45-0
E-Mail: info@wera.de



8100 SB 10 Zyklop Metal skrallesett, gjennomgående firkant, 3/8" drev, tommer, 29-deler
Zyklop Metal skralle Push, 3/8"

Innhold i sett:



8003 B Zyklop Metal skralle, med gjennomgående 3/8" firkant, 3/8" x 222 mm

	05004033001	1x 3/8" x 222 mm
		



8790 HMB Zyklop-pipe med 3/8" innfestning, 1/4" x 29 mm

	05003569001	1x 1/4" x 29 mm
	05003570001	1x 5/16" x 29 mm
	05003572001	1x 3/8" x 29 mm
	05003573001	1x 7/16" x 29 mm
	05003574001	1x 1/2" x 29 mm
	05003575001	1x 9/16" x 29 mm
	05003576001	1x 5/8" x 30 mm
	05003577001	1x 11/16" x 30 mm
	05003578001	1x 3/4" x 30 mm



8794 LB Zyklop-forlenger med hurtigroterende hylse, lang, 3/8", 3/8" x 200 mm

	05003583001	1x 3/8" x 200 mm
		



8794 B Zyklop-Wobble-forlenger, 3/8", 3/8" x 76 mm

	05003584001	1x 3/8" x 76 mm
		



8784 B1 Zyklop bitsadapter, 3/8", 1/4" x 3/8" x 44 mm

	05003590001	1x 1/4" x 3/8" x 44 mm
		



851/1 Z bits, PH 1 x 25 mm

	05072070001	1x PH 1 x 25 mm
	05072072001	1x PH 2 x 25 mm
	05072074001	1x PH 3 x 25 mm

855/1 Z bits, PZ 1 x 25 mm

	05072080001	1x PZ 1 x 25 mm
	05072082001	1x PZ 2 x 25 mm

867/1 TORX® bits, TX 15 x 25 mm

	05066486001	1x TX 15 x 25 mm
	05066487001	1x TX 20 x 25 mm
	05066488001	1x TX 25 x 25 mm
	05066489001	1x TX 27 x 25 mm
	05066490001	1x TX 30 x 25 mm
	05066491001	1x TX 40 x 25 mm

Nettlenke

https://products.wera.de/no/ratchets_and_accessories_the_zyklop_ratchets_the_zyklop_ratchets_3_8_the_zyklop_metal_ratchet_push_3_8_8100_sb_10.html

Wera - 8100 SB 10
 05004050001 - 4013288173935

Wera Werkzeuge GmbH
 Korzter Straße 21-25
 D-42349 Wuppertal
 Tel: +49 (0)2 02 / 40 45-0
 E-Mail: info@wera.de

8100 SB 10 Zyklop Metal skrallsett, gjennomgående firkant, 3/8" drev, tommer,
29-deler
Zyklop Metal skralle Push, 3/8"



840/1 Z bits, 5/32" x 25 mm



05135074001	1x	5/32" x 25 mm
05135075001	1x	3/16" x 25 mm
05135079001	1x	7/32" x 25 mm
05135076001	1x	1/4" x 25 mm
05135077001	1x	5/16" x 25 mm

Nettlenke

https://products.wera.de/no/ratchets_and_accessories_the_zyklop_ratchets_the_zyklop_ratchets_3_8_the_zyklop_metal_ratchet_push_3_8_8100_sb_10.html

Wera - 8100 SB 10
05004050001 - 4013288173935

Wera Werkzeuge GmbH
Korzter Straße 21-25
D-42349 Wuppertal
Tel: +49 (0)2 02 / 40 45-0
E-Mail: info@wera.de