

8100 SB 7 Zyklop Metal skrallssett, gjennomgående firkant, 3/8" drev, metrisk, 29-deler



<b>EAN:</b>	4013288173867	<b>Mål:</b>	265x120x55 mm
<b>Delenr.:</b>	05004047001	<b>Vekt:</b>	1518 g
<b>Artikkelnr.:</b>	8100 SB 7	<b>Opprinnelsesland:</b>	CZ
		<b>Tolltariffnr.:</b>	82041100

- Usedvanlig slank skralls med langt skaft
- Returvinkel på bare 4,7°
- Silkemyk vending av den umistelige gjennomgående firkanten
- Med Take it easy verktøyidentifikasjon: Fargekoding i henhold til størrelse

Utrolig kompakt settarrangement for mange verktøy på liten plass. Helt ny skrallssettfølelse takket være nye tekstilfutteraler som er svært robuste og har lang levetid. Kan plasseres oppreist for oversiktlig oppbevaring i verkstedhyllen. Ekstra overflatebeskyttelse med utvendig stoffmateriale. Lav vekt og lite volum for enkel mobilitet. Med Take it easy verktøyidentifikasjon med fargekoding i henhold til størrelse.



Nettlenke  
<https://www.wera.de/no/05004047001>

Wera - 8100 SB 7  
05004047001 - 4013288173867

Wera Werkzeuge GmbH  
Korzter Straße 21-25  
D-42349 Wuppertal  
Tel: +49 (0)2 02 / 40 45-0  
E-Mail: [info@wera.de](mailto:info@wera.de)

### Zyklus Metal Push

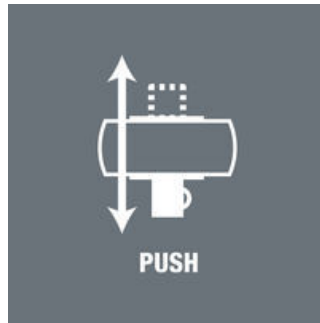

På grunn av stadig trangere arbeidsforhold blir plass også stadig viktigere når det gjelder bruk av skraller. Våre produktutviklere har derfor viet problemet oppmerksomhet og klart å løse det. Resultatet er den usedvanlig slanke og robuste Zyklus Metal-skrallen med langt skaft. Når det er viktig å ikke miste pipen og utilsiktede retningsskift må unngås for enhver pris, er Zyklus Metal Push det riktige valget.

### Slank utførelse



Smidd skralle (krom-molybden) som er usedvanlig robust og har lang levetid. Slank utforming som muliggjør arbeid på meget trange steder.

### Firkant



Enkelt retningsskift ved å dytte firkanten gjennom, den kan ikke forsvinne.

### Dobbel skralletanning

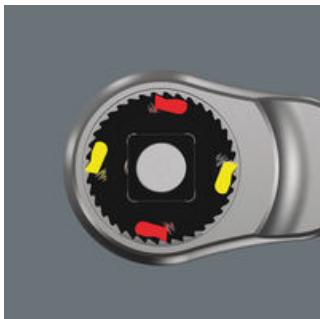

Den doble skrallekonstruksjonen med 38 robuste tenner gir en fintanning på 76 tenner, noe som igjen gir en returvinkel på kun 4,7°.

### Kulelås



Kulelåsen holder piper og tilbehør forsvarlig fast og gir økt sikkerhet under arbeidet. Et kort trykk på utløserknappen gir raskt bytte av verktøy.

### Take it easy verktøyidentifikasjon



Take it easy verktøyidentifikasjon med fargekoding i henhold til profil og størrelse for raskt og enkelt valg av verktøy. Fargekodingssystem til verktøy for Unbrakoskruer (vinkelskruttrekkere, Zyklus pipebits), utvendige sekskantskruer og muttere (Joker fastnøkler, Zyklus piper og Zyklus pipebits med holdefunksjon) samt TORX® skruer (vinkelnøkler, Zyklus pipebits).

### Tekstilfutteraler



Tekstilfutteralene gir meget god mobilitet samtidig som de er plassbesparende! Dermed kan du nå ha med deg det samme utvalget av verktøy i en langt mer kompakt og praktisk boks. Alt bryet med å løpe frem og tilbake etter riktig verktøy hører nå fortiden til. Settet veier dessuten langt mindre og gjør det mer praktisk å bære med seg enn noen gang. Selv om tekstilfutteralet skulle falle i gulvet blir verken det eller verktøyet skadet.



Innhold i sett:

**8003 B Zyklop Metal skralle, med gjennomgående 3/8" firkant, 3/8" x 222 mm**

	05004033001	1x	3/8" x 222 mm
---	-------------	----	---------------



**8790 HMB Zyklop-pipe med 3/8" innfestning, 8 x 29 mm**

	05003553001	1x	8 x 29 mm
	05003555001	1x	10 x 29 mm
	05003557001	1x	12 x 29 mm
	05003558001	1x	13 x 29 mm
	05003560001	1x	15 x 29 mm
	05003561001	1x	16 x 30 mm
	05003562001	1x	17 x 30 mm
	05003563001	1x	18 x 30 mm
	05003564001	1x	19 x 30 mm

**8794 LB Zyklop-forlenger med hurtigroterende hylse, lang, 3/8", 3/8" x 200 mm**

	05003583001	1x	3/8" x 200 mm
---	-------------	----	---------------





**8794 B Zyklop-Wobble-forlenger, 3/8", 3/8" x 76 mm**

	05003584001	1x	3/8" x 76 mm
---	-------------	----	--------------





**8784 B1 Zyklop bitsadapter, 3/8", 1/4" x 3/8" x 44 mm**



	05003590001	1x	1/4" x 3/8" x 44 mm
---	-------------	----	---------------------





**851/1 Z bits, PH 1 x 25 mm**

	05072070001	1x	PH 1 x 25 mm
	05072072001	1x	PH 2 x 25 mm
	05072074001	1x	PH 3 x 25 mm

**855/1 Z bits, PZ 1 x 25 mm**

	05072080001	1x	PZ 1 x 25 mm
	05072082001	1x	PZ 2 x 25 mm

**867/1 TORX® bits, TX 15 x 25 mm**

	05066486001	1x	TX 15 x 25 mm
	05066487001	1x	TX 20 x 25 mm
	05066488001	1x	TX 25 x 25 mm
	05066489001	1x	TX 27 x 25 mm
	05066490001	1x	TX 30 x 25 mm
	05066491001	1x	TX 40 x 25 mm

Nettlenke

<https://www.wera.de/no/05004047001>

Wera - 8100 SB 7  
05004047001 - 4013288173867

Wera Werkzeuge GmbH  
Korzter Straße 21-25  
D-42349 Wuppertal  
Tel: +49 (0)2 02 / 40 45-0  
E-Mail: info@wera.de

840/1 Z bits, 3 x 25 mm



05056315001	1x	3 x 25 mm
05056320001	1x	4 x 25 mm
05056325001	1x	5 x 25 mm
05056330001	1x	6 x 25 mm
05056335001	1x	8 x 25 mm

Nettlenke

<https://www.wera.de/no/05004047001>

Wera - 8100 SB 7  
05004047001 - 4013288173867

Wera Werkzeuge GmbH  
Korzter Straße 21-25  
D-42349 Wuppertal  
Tel: +49 (0)2 02 / 40 45-0  
E-Mail: [info@wera.de](mailto:info@wera.de)