

GTIN: 4013288225290
 Onderdeelnr.: 05150104001
 Artikelnummer: 9713

Afmetingen: 405x360x60 mm
 Gewicht: 1961 g
 Land van herkomst: CZ
 Goederencode (HS-code): 82054000

- Duurzaam schuimrubberen inzetstuk, elk gereedschap heeft een vaste plek; 2-kleurig om ontbrekende onderdelen snel te herkennen
- Hoogwaardig, duurzaam schuimrubberen inzetstuk dat geen chemische dampen afgeeft
- Optimale pasvorm zorgt ervoor dat het gereedschap makkelijk uit het schuimrubberen inzetstuk kan worden verwijderd
- Water- en olieafstotend, onderhoudsarm en makkelijk te reinigen
- Bescherming van het gereedschap tegen vervuiling en stoten
- 4 Kraftform Plus schroevendraaiers met harde gripzones voor een hoge werksnelheid en zachte gripzones voor een hoge draaimomentoverbrenging, 2 schroevendraaiers met holle steel voor overstekende draadeinden
- 3 Kraftform Micro schroevendraaiers met draaibare kap voor razend snel heen-en-weer draaien
- 5 schroevendraaiers met T-greep voor de overbrenging van extreem hoge aanhaal- en losdraaimomenten, met vasthoudfunctie voor binnenzeskantschroeven

Duurzaam schuimrubberen inzetstuk; 2-kleurig om ontbrekende onderdelen snel te herkennen; geschikt voor de Tool Rebel werkplaatswagen; met 10 Wera schroevendraaiers (werkplaats, Micro en T-greep) voor binnenzeskantschroeven en 2 Wera schroevendraaiers met holle steel voor buitenzeskantschroeven.

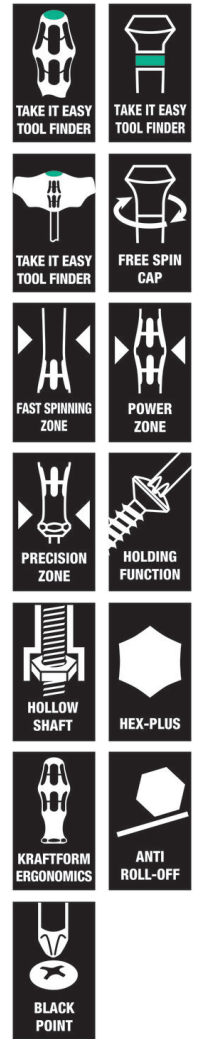

Weblink

https://products.wera.de/nl/screwdrivers_kraftform_plus_series_300_9713.html

Wera - 9713
 05150104001 - 4013288225290

Wera Werkzeuge GmbH
 Korzter Straße 21-25
 D-42349 Wuppertal
 Tel: +49 (0)2 02 / 40 45-0
 E-Mail: info@wera.de

Veilig opbergen en snel overzicht

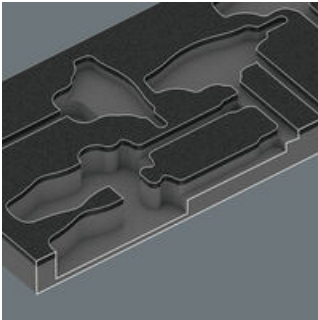

De gereedschappen zitten veilig op hun plek dankzij de nauwkeurige uitsparingen in het schuimrubber, maar laten zich toch makkelijk uitnemen. Dankzij de doordachte positionering van het gereedschap kan dit efficiënt worden opgeborgen, maar is tevens snel uit te nemen.

2-kleurig schuimrubberen inzetstuk

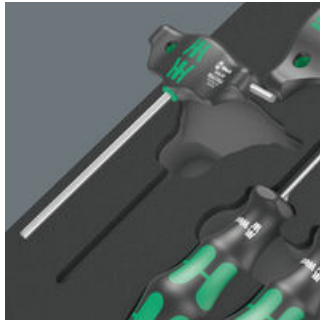

Na het oppakken van het gereedschap is het tweede lichtgrijze schuimrubber te zien. Hierdoor zijn ontbrekende gereedschappen makkelijk te herkennen.

Wera Black Point punt

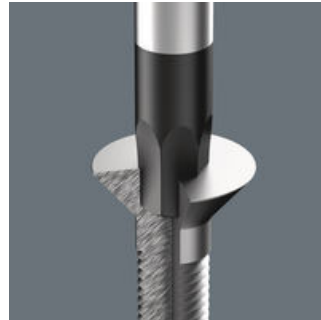

De Wera Black Point punt en een geavanceerd hardingsproces garanderen een lange levensduur van de punt, verhoogde bescherming tegen corrosie en nauwkeurige pasvorm.

Schroevendraaier met T-greep en vasthoudfunctie voor binnenzeskantschroeven



De klemkracht voor de binnenzeskant-schroef op de punt van het gereedschap wordt geleverd door een verende kogel op het bit. Bijzonder handig bij werkzaamheden op beperkte ruimte, waarbij het niet mogelijk is om de schroef met de andere hand vast te houden.

Tweede zijde



De aan de zijkant uit de greep uitstekende extra korte zijde maakt het mogelijk om extreem hoge aanhaalmomenten over te brengen door de lange zijde dan als hefboom te gebruiken.

Hoge aanhaalmomenten

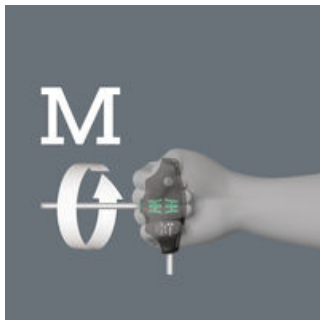

Door de armhouding, waarbij de klingas een verlengstuk vormt van de onderarm, kunnen zeer hoge aanhaalmomenten behaald worden.

Dopschroevendraaier met holle schacht

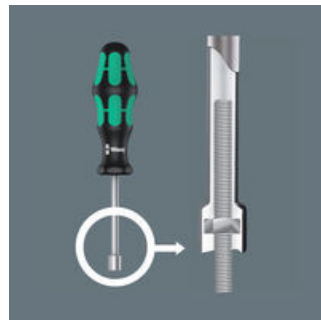

Bij het vastschroeven van draadeinden zijn schroevendraaiers met een holle steel handig, omdat het draadeind dan in de holle steel van de schroevendraaier gestoken kan worden en de schroefmoeren aangehaald kunnen worden.

Kraftform Micro schroevendraaiers



De Kraftform Micro schroevendraaiers met sneldraai-, kracht- en precisiezone zijn ideaal voor alle fijnmechanische werkzaamheden. De kap waarop de hand kan steunen, ondersteunt deze voordelen perfect.

Weblink

https://products.wera.de/nl/screwdrivers_kraftform_plus_series_300_9713.html

Wera - 9713
05150104001 - 4013288225290

Wera Werkzeuge GmbH
Korzter Straße 21-25
D-42349 Wuppertal
Tel: +49 (0)2 02 / 40 45-0
E-Mail: info@wera.de

9713 Schuimrubberen inzetstuk met Hex schroevendraaiers Set 1, 12-delig

Kraftform Plus – Serie 300



Inhoud pakket:

354 Binnenzeskant Schroevendraaier, 3 x 75 mm



05023110001	1x	3 x 75 mm
05023115001	1x	4 x 75 mm

2054 Kraftform Micro Binnenzeskant-Schroevendraaier, 1.5 x 60 mm



05118066001	1x	1.5 x 60 mm
05118068001	1x	2 x 60 mm
05118070001	1x	2.5 x 60 mm

454 HF T-greep zeskant-schroevendraaier Hex-Plus met vasthoudfunctie, 4 x 100 mm



05023338001	1x	4 x 100 mm
05023342001	1x	5 x 100 mm
05023347001	1x	6 x 150 mm
05023353001	1x	8 x 200 mm
05023355001	1x	10 x 200 mm

395 Dopschroevendraaier Holle Schacht, 10 x 90 mm



05029465001	1x	10 x 90 mm
05029466001	1x	13 x 90 mm

9813 Schuimrubberen inzetstuk voor Hex schroevendraaiers Set 1, zonder gereedschap, 344 x 30 x 392 mm

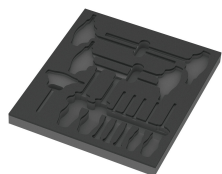

05137313001 ¹⁾	1x	344 x 30 x 392 mm
---------------------------	----	-------------------

1) Let op: Het schuimrubberen inzetstuk past niet in het vorige model werkplaatswagen (artikelnummer 05501051001).

Weblink

https://products.wera.de/nl/screwdrivers_kraftform_plus_series_300_9713.html

Wera - 9713
05150104001 - 4013288225290

Wera Werkzeuge GmbH
Korzter Straße 21-25
D-42349 Wuppertal
Tel: +49 (0)2 02 / 40 45-0
E-Mail: info@wera.de