

Draaimomentsleutel Safe-Torque



GTIN: 4013288223043
Onderdeelnr.: 05075832001
Artikelnummer: Safe-Torque A 2 Set 1

Afmetingen: 275x100x65 mm
Gewicht: 1070 g
Land van herkomst: CZ
Goederencode (HS-code): 82079030

- Doordraaiend stopmechanisme - het ingestelde waarde van het draaimoment kan nooit overschreden worden
- Torque Lock functie: De draaimomentfunctie kan uitgeschakeld worden - het gereedschap kan dan ook als standaard ratel met hoge losdraaimomenten en bij vaste draaihoeken gebruikt worden
- Voor gecontroleerd rechtsom en linksom aanhalen - aanhalen en losdraaien met en zonder draaimoment
- Eenvoudige instelling en borging van het gewenste draaimoment met hoor- en voelbaar doorratelen bij het bereiken van de schaalwaarde
- Zodra het gewenste draaimoment wordt bereikt, wordt de terughaalhoek slechts 30°
- Dank de fijne vertanding met 72 tanden is een geringe terughaalhoek van 5° mogelijk
- 1/4" zeskantaandrijving voor 1/4" bits
- Met de Wera adapter 870/1 kunnen ook 1/4" doppen gebruikt worden

23-delig; wordt geleverd in robuuste, stoffen box die probleemloos op kwetsbare oppervlakken kan worden gelegd. Licht en compact en daardoor makkelijk mee te nemen.

1 Safe-Torque A 2 draaimomentsleutel met 1/4" zeskantaandrijving, meetbereik 2-12 Nm; voor gecontroleerd rechtsom en linksom vastdraaien; aanhalen en losdraaien met en zonder aanhaalmoment, uitschakelbare draaimomentfunctie (Torque Lock functie); 72 tanden; kleine terughaalhoek van 5°; gewenste draaimomentwaarde eenvoudig in te stellen en te vergrendelen, met hoor- en voelbaar ingrijpen bij het bereiken van de schaalwaarde; ergonomische 2-componenten handgreep; 9 Zyklop doppen, 12 bits (1/4", 50 mm lang), 1 adapter voor dopsleutel (1/4" buitenzeskant op 1/4" buitenvierkant).



Weblink

https://products.wera.de/nl/torque_tools_safe-torque_torque_wrenches_and_accessories_safe-torque_torque_wrenches_safe-torque_a_2_set_1.html

Wera - Safe-Torque A 2 Set 1
05075832001 - 4013288223043

Wera Werkzeuge GmbH
Korzter Straße 21-25
D-42349 Wuppertal
Tel: +49 (0)2 02 / 40 45-0
E-Mail: info@wera.de

Draaimomentsleutel Safe-Torque

Het doordraaimechanisme voorkomt dat het draaimoment te hoog wordt.



Safe-Torque

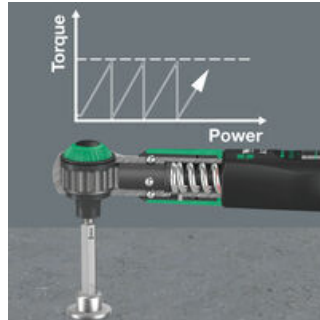

De Safe-Torque A 2 draaimomentsleutel is voorzien van een doordraaimechanisme. Na het bereiken van het ingestelde draaimoment kan het gereedschap niet verder worden gedraaid om overschrijding van het ingestelde draaimoment te voorkomen.

Torque Lock functie



De draaimomentfunctie kan uitgeschakeld worden. De Safe-Torque draaimomentsleutel kan ook als standaard ratel met hoge losdraaimomenten en bij vaste draaihoeken gebruikt worden.

Voor linksom en rechtsom vastdraaien



De Safe-Torque draaimomentsleutel is geschikt voor rechtsom en linksom aanhalen met een ingesteld draaimoment. Als de Torque Lock functie is uitgeschakeld, is het mogelijk om aan te halen en los te draaien zonder draaimoment.

Draaimoment eenvoudig instelbaar



Eenvoudige instelling en borging van het gewenste draaimoment met hoor- en voelbaar doorratelen bij het bereiken van de schaalwaarde.

Kleine terughaalhoek

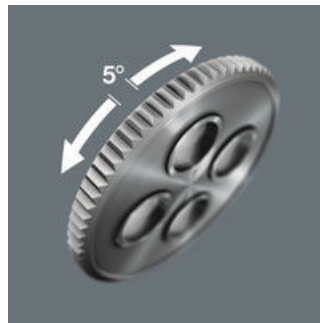

De omschakelbare ratel met fijne vertanding (72 tanden) heeft een kleine terughaalhoek van slechts 5°. Dankzij de kleine slag kan snel en nauwkeurig worden gewerkt in alle montagesituaties.

Voor 1/4" bits

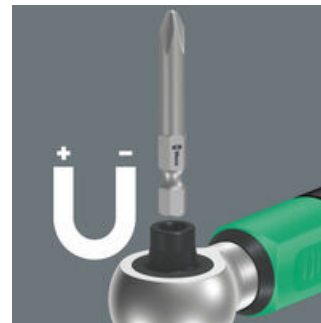

De Safe-Torque A 2 draaimomentsleutel heeft een 1/4" bitopname met een krachtige permanente magneet en is geschikt voor bits met 1/4" buitenzeskantaandrijving conform DIN ISO 1173-C 6,3 en E 6,3 en Wera aansluiting serie 1 en 4.

Adapter voor 1/4" dopsleutel



Met adapter 870/1 (1/4" buitenzeskant) op 1/4" buitenvierkant) kan Safe-Torque A 2 ook met doppen voor de 1/4" dopsleutel gebruikt worden.

Weblink

https://products.wera.de/nl/torque_tools_safe-torque_torque_wrenches_and_accessories_safe-torque_torque_wrenches_safe-torque_a_2_set_1.html

Wera - Safe-Torque A 2 Set 1
05075832001 - 4013288223043

Wera Werkzeuge GmbH
Korzter Straße 21-25
D-42349 Wuppertal
Tel: +49 (0)2 02 / 40 45-0
E-Mail: info@wera.de

Draaimomentsleutel Safe-Torque



Inhoud pakket:

Safe-Torque A 2 draaimomentsleutel met 1/4" zeskantaandrijving, 2-12 Nm, 2-12 Nm

05075801001 1x 2-12 Nm



8790 HMA Zyklop Hand- en Machinedop met 1/4"-aandrijving, 5,5 x 23 mm

	05003504001	1x 5,5 x 23 mm
	05003505001	1x 6 x 23 mm
	05003506001	1x 7 x 23 mm
	05003507001	1x 8 x 23 mm
	05003508001	1x 9 x 23 mm
	05003509001	1x 10 x 23 mm
	05003510001	1x 11 x 23 mm
	05003511001	1x 12 x 23 mm
	05003512001	1x 13 x 23 mm

870/1 Adapter, 1/4" x 25 mm

	05136000001 ¹⁾	1x 1/4" x 25 mm
---	---------------------------	-----------------





1) Met kogel; voor handbediende steeksleutelinzetstukken

851/4 Z Bits Phillips, PH 2 x 50 mm



		1x PH 2 x 50 mm
---	--	-----------------



867/4 Z TORX® Bits, TX 10 x 50 mm

	05060132001	1x TX 10 x 50 mm
	05060133001	1x TX 15 x 50 mm
	05060134001	1x TX 20 x 50 mm
	05060135001	1x TX 25 x 50 mm
	05060136001	1x TX 27 x 50 mm
	05060137001	1x TX 30 x 50 mm

840/4 Z Zeskant Bits, 2,5 x 50 mm

	05059604001	1x 2,5 x 50 mm
	05059605001	1x 3 x 50 mm
	05059610001	1x 4 x 50 mm
	05059615001	1x 5 x 50 mm
	05059620001 ¹⁾	1x 6 x 50 mm

1) Zeskantkling

Klittenband 240, 240 x 50 mm

1x 240 x 50 mm



Weblink

https://products.wera.de/nl/torque_tools_safe-torque_torque_wrenches_and_accessories_safe-torque_torque_wrenches_safe-torque_a_2_set_1.html

Wera - Safe-Torque A 2 Set 1
05075832001 - 4013288223043

Wera Werkzeuge GmbH
Korzter Straße 21-25
D-42349 Wuppertal
Tel: +49 (0)2 02 / 40 45-0
E-Mail: info@wera.de