

8100 SA 7 Zyklus Metal ratelset doorsteekvierkant, 1/4" aandrijving, metrisch, 28-delig



GTIN: 4013288173898  
Onderdeelnr.: 05004017001  
Artikelnummer: 8100 SA 7

Afmetingen: 205x90x50 mm  
Gewicht: 684 g  
Land van herkomst: CZ  
Goederencode (HS-code): 82041100

- Uiterst slanke ratel met lange hendel
- Terughaalhoek van slechts 4,7°
- Hex-Plus zorgt ervoor dat binnenzeskant-schroeven langer meegaan
- Uiterst soepel omschakelbaar, vast doorsteekvierkant

Ongelooflijk compacte indeling voor veel gereedschap op weinig ruimte. Een volledig nieuwe ratelervaring dankzij innovatief stoffen etui, uiterst robuust en duurzaam. Rechttop te plaatsen voor overzichtelijke opslag in gereedschapsrek. Extra oppervlakbescherming door stof aan buitenzijde. Laag gewicht en gering volume en daardoor makkelijk mee te nemen. Met Take it easy tool finder: kleurcodering op maat.



Webink  
<https://www.wera.de/nl/05004017001>

Wera - 8100 SA 7  
05004017001 - 4013288173898

Wera Werkzeuge GmbH  
Korzter Straße 21-25  
D-42349 Wuppertal  
Tel: +49 (0)2 02 / 40 45-0  
E-Mail: [info@wera.de](mailto:info@wera.de)

### Zyklus Metal Push



Doordat de werkruimte steeds beperkter wordt, is er ook voor ratels steeds minder plaats. Wera heeft hiervoor een oplossing bedacht. Onze productontwikkelaars zijn daarvoor in de problematiek van beperkte werkruimte gedoken. Dit heeft geresulteerd in de uiterst slanke en robuuste ratel Zyklus Metal met lange hefboom. Als de dop onder geen beding los mag schieten en de ratel ook niet per ongeluk van draairichting mag veranderen kies dan voor de Zyklus Metal Push.

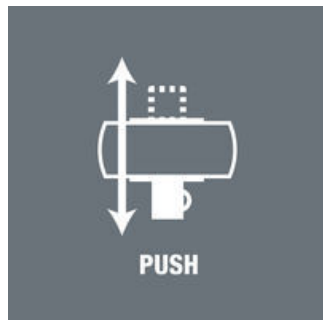

Doordat de werkruimte steeds beperkter wordt, is er ook voor ratels steeds minder plaats. Wera heeft hiervoor een oplossing bedacht. Onze productontwikkelaars zijn daarvoor in de problematiek van beperkte werkruimte gedoken. Dit heeft geresulteerd in de uiterst slanke en robuuste ratel Zyklus Metal met lange hefboom. Als de dop onder geen beding los mag schieten en de ratel ook niet per ongeluk van draairichting mag veranderen kies dan voor de Zyklus Metal Push.

### Slank



Uiterst slank. Lange hefboom. Zeer robuust. Gesmede massief metalen ratel van chroom-molybdeen.

### Gehard vierkant



Vast vierkant en uiterst soepel omschakelen.

#### Weblink

<https://www.wera.de/nl/05004017001>

Wera - 8100 SA 7  
05004017001 - 4013288173898

Wera Werkzeuge GmbH  
Korzter Straße 21-25  
D-42349 Wuppertal  
Tel: +49 (0)2 02 / 40 45-0  
E-Mail: [info@wera.de](mailto:info@wera.de)

### Dubbele ratelpalvertanding

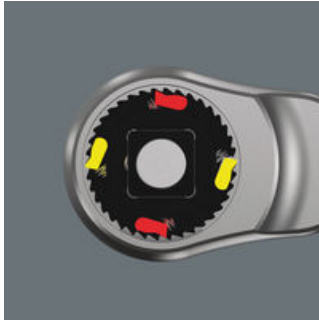

Dubbele palconstructie: biedt de 38 robuuste tanden het fijnmechanische effect van een 76 fijnvertanding, met een terughaalhoek van 4,7°.

### Kogelvergrendeling

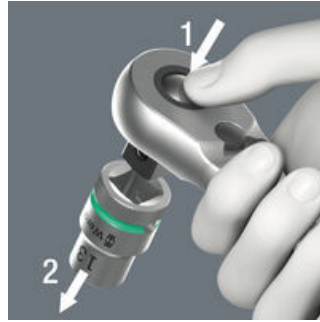

De kogelvergrendeling zorgt voor een goede bevestiging van de doppen en accessoires en daarmee ook voor veiligheid tijdens de schroefwerkzaamheden.

### Take it easy tool finder



Take it easy tool finder: met kleurcodering op maat - voor het eenvoudig en snel vinden van het benodigde gereedschap. Formaatzoekstelsel in gereedschappen voor binnenzeskant-schroeven (stiftsleutels, Zyklus Bit-doppen), buitenzeskant-schroeven en moeren (Joker-steeksleutels, Zyklus doppen en Zyklus doppen met vasthoudfunctie) en TORX® schroeven (stiftsleutels, Zyklus Bit-doppen).

### Innovatieve textielen boxen



De innovatieve textielen boxen bieden een verrassende verlichting bij de mobiliteit en nemen minder plaats in. Dezelfde hoeveelheid gereedschap die tot dusver met minstens één hand aan een handvat moest worden gedragen, is nu in een compacte box verpakt, die op zijn beurt weer onderdeel kan worden van een gereedschapskoffer waarin nog vele andere gereedschappen kunnen worden getransporteerd. Voortaan is het niet meer nodig meermaals heen en weer te lopen om gereedschap van A naar B te dragen. Bovendien zorgt het duidelijk gereduceerde gewicht van de set ervoor dat het gereedschap veel prettiger te dragen is. Zelfs als hij op de grond valt blijft de textielen box met het gereedschap onbeschadigd.

### Weblink

<https://www.wera.de/nl/05004017001>

Wera - 8100 SA 7  
05004017001 - 4013288173898

Wera Werkzeuge GmbH  
Korzter Straße 21-25  
D-42349 Wuppertal  
Tel: +49 (0)2 02 / 40 45-0  
E-Mail: [info@wera.de](mailto:info@wera.de)

Inhoud pakket:

**8003 A Zyklop Metal ratel met doorsteekvierkant met 1/4" aandrijving, 1/4" x 141 mm**

	05004003001	1x	1/4" x 141 mm
---	-------------	----	---------------





**8790 HMA Zyklop Hand- en Machinedop met 1/4" aandrijving, 5 x 23 mm**

	05003503001	1x	5 x 23 mm
	05003504001	1x	5.5 x 23 mm
	05003505001	1x	6 x 23 mm
	05003506001	1x	7 x 23 mm
	05003507001	1x	8 x 23 mm
	05003509001	1x	10 x 23 mm
	05003510001	1x	11 x 23 mm
	05003511001	1x	12 x 23 mm
	05003512001	1x	13 x 23 mm





**8794 LA Zyklop verlengstuk met vrijloophuls, lang, 1/4", 1/4" x 150 mm**

	05003526001	1x	1/4" x 150 mm
---	-------------	----	---------------





**8794 A Zyklop Wobble-verlengstuk, 1/4", 1/4" x 56 mm**

	05003527001	1x	1/4" x 56 mm
---	-------------	----	--------------





**8784 A1 Zyklop Adapter, 1/4", 1/4" x 37 mm**

	05003529001	1x	1/4" x 37 mm
---	-------------	----	--------------





**851/1 Z Bits Phillips, PH 1 x 25 mm**

	05072070001	1x	PH 1 x 25 mm
	05072072001	1x	PH 2 x 25 mm
	05072074001	1x	PH 3 x 25 mm





**855/1 Z Bits Pozidriv, PZ 1 x 25 mm**

	05072080001	1x	PZ 1 x 25 mm
	05072082001	1x	PZ 2 x 25 mm



**867/1 TORX® Bits, TX 10 x 25 mm**

	05066485001	1x	TX 10 x 25 mm
	05066486001	1x	TX 15 x 25 mm
	05066487001	1x	TX 20 x 25 mm
	05066488001	1x	TX 25 x 25 mm
	05066489001	1x	TX 27 x 25 mm
	05066490001	1x	TX 30 x 25 mm



**Weblink**

<https://www.wera.de/nl/05004017001>

Wera - 8100 SA 7  
05004017001 - 4013288173898

Wera Werkzeuge GmbH  
Korzter Straße 21-25  
D-42349 Wuppertal  
Tel: +49 (0)2 02 / 40 45-0  
E-Mail: info@wera.de

840/1 Z Zeskant Bits, 3 x 25 mm



05056315001	1x	3 x 25 mm
05056320001	1x	4 x 25 mm
05056325001	1x	5 x 25 mm
05056330001	1x	6 x 25 mm

**Weblink**

<https://www.wera.de/nl/05004017001>

Wera - 8100 SA 7

05004017001 - 4013288173898

Wera Werkzeuge GmbH

Korzter Straße 21-25

D-42349 Wuppertal

Tel: +49 (0)2 02 / 40 45-0

E-Mail: [info@wera.de](mailto:info@wera.de)