

Safe-Torque A 2 세트 1, 1/4" 육각형, 2-12 Nm, 23개



Safe-Torque 렌치



| | | | |
|---------------|-----------------------|---------------|---------------|
| EAN: | 4013288223043 | 사이즈: | 275x100x65 mm |
| 부품 번호: | 05075832001 | 무게: | 1070 g |
| 상품코드: | Safe-Torque A 2 Set 1 | 원산지: | CZ |
| | | 관세 번호: | 82041100 |

- 슬립오버 릴리즈 메커니즘 - 설정된 토크가 과도하게 조여질 일이 없음
- 토크 잠금 기능: 토크 기능은 비활성화할 수 있으며, 그런 다음 루즈닝 모멘트가 높은 표준 래치로 공구를 사용하고 정의된 회전 각도로 적용할 수 있습니다
- 제어된 시계 및 시계 반대 방향 토크 작업용 - 토크로 또는 토크 없이 조이고 풀
- 소리와 촉감(클릭)으로 측정값을 인지할 수 있어 원하는 토크값을 쉽게 설정 및 저장 가능
- 목표 토크를 달성한 후에 릴리즈 각도는 단 30°
- 이가 72개 있는 가는 이로 5°의 낮은 복귀각이 구현됩니다
- 1/4" 비트 사용을 위한 1/4" 육각 드라이브
- Wera 어댑터 870/1과도 사용 가능한 1/4"소켓

23피스 세트, 표면적 친화적, 컴팩트하고 매우 견고한 직물제 상자. 소형 크기 및 중량이 낮아 이동성에 더욱 좋음. Safe-Torque A 2 토크 렌치 1개, 1/4" 육각 드라이브, 측정 범위 2-12Nm, 제어된 시계 및 시계 반대 방향 토크 작업, 토크로 또는 토크 없이 조이고 풀, 분리 가능한 토크 기능(토크 잠금 기능, 72개 이, 5°의 낮은 복귀각, 원하는 토크 값 손쉽게 설정 및 저장, 눈금 값에 도달하면 청각 및 촉각으로 느낄 수 있는 잠금 장치, 설정된 토크에 도달할 경우 슬립오버 릴리즈 메커니즘 가동, 인체공학적 이중 재질 손잡이, Zyklus 소켓 9개, 경성 비트 12개(1/4", 50mm 길이), 소켓용 연결 부품 1개(1/4" 외부 육각형과 1/4" 외부 스퀘어 헤드 연결)



웹링크

https://products.wera.de/ko/torque_tools_safe-torque_torque_wrenches_and_accessories_safe-torque_torque_wrenches_safe-torque_a_2_set

Wera - Safe-Torque A 2 Set 1
05075832001 - 4013288223043

Wera Werkzeuge GmbH
Korzerter Straße 21-25
D-42349 Wuppertal
Tel: +49 (0)2 02 / 40 45-0
E-Mail: info@wera.de

Safe-Torque 렌치

슬라이드 오버 메커니즘이 과도한 토크를 가하는 것을 방지해 줌



Safe-Torque

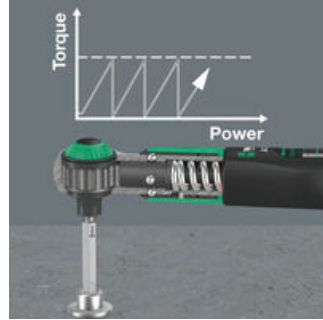

Safe-Torque A2 토크 렌치에는 슬라이드 오버 메커니즘이 장착되어 있습니다. 설정된 토크에 도달했으면 토크가 과도하게 적용되지 않도록 톨을 과하게 조일 수 없습니다.

Torque Lock 기능



토크 기능은 비활성화할 수 있습니다. 그런 다음 Safe-Torque 렌치를 루즈닝 모멘트가 높은 표준 래칫으로 사용하고 정의된 회전 각도로 적용할 수 있습니다.

시계 방향 및 시계 반대 방향의 작업용



Safe-Torque 토크 렌치는 설정된 토크로 수행하는 시계 방향 및 시계 반대 방향 작업에 적합합니다. 토크 잠금 기능이 비활성화되면 토크 없이 조이고 풀 수 있습니다.

손쉬운 토크 설정



눈금 값에 도달하면 청각 및 촉각으로 느낄 수 있게 "딸깍"하기 때문에 필요한 토크를 손쉽게 설정하고 절약할 수 있음.

낮은 역회전 각도



72개의 이가 있는 가는 이의 Safe-Torque 토크 렌치의 역 피벗 각도는 단 5°입니다. 작은 스트로크는 모든 설치 위치에서 빠르고 정밀하게 작업할 수 있게 해 줍니다.

1/4" 비트용



Safe-Torque A 2 토크 렌치에는 강력한 영구 자석이 있는 1/4" 비트 마운팅이 있고 DIN ISO 1173-C 6.3 및 E 6.3에 따른 1/4" 외부 육각 드라이브가 있는 비트와 Wera 연결 시리즈 1 및 4에 적합합니다.

1/4" 소켓 렌치 인서트용 어댑터



870/1 커넥터(1/4" 외부 육각형과 1/4" 외부 스퀘어 헤드 연결)를 통해 Safe-Torque A 2도 1/4" 소켓 렌치 인서트와 함께 사용할 수 있습니다.

웹링크

https://products.wera.de/ko/torque_tools_safe-torque_torque_wrenches_and_accessories_safe-torque_torque_wrenches_safe-torque_a_2_set

Wera - Safe-Torque A 2 Set 1
05075832001 - 4013288223043

Wera Werkzeuge GmbH
Korzter Straße 21-25
D-42349 Wuppertal
Tel: +49 (0)2 02 / 40 45-0
E-Mail: info@wera.de

Safe-Torque A 2 세트 1, 1/4" 육각형, 2-12 Nm, 23개



Safe-Torque 렌치

세트 구성:

Safe-Torque A 2 토크 렌치, 1/4" 육각 드라이브, 2-12Nm, 2-12 Nm

 05075801001 1x 2-12 Nm



8790 HMA Zyklus 1/4" 소켓, 5.5 x 23 mm

 05003504001 1x 5.5 x 23 mm
05003505001 1x 6 x 23 mm
05003506001 1x 7 x 23 mm
05003507001 1x 8 x 23 mm
05003508001 1x 9 x 23 mm
05003509001 1x 10 x 23 mm
05003510001 1x 11 x 23 mm
05003511001 1x 12 x 23 mm
05003512001 1x 13 x 23 mm



870/1 어댑터, 1/4" x 25 mm

 05136000001¹⁾ 1x 1/4" x 25 mm

1) 마찰 감소 볼 장착; 수동 너트 스피너 소켓용



851/4 Z 비트, PH 2 x 50 mm

 1x PH 2 x 50 mm



867/4 Z 별(특스) 비트, TX 10 x 50 mm

 05060132001 1x TX 10 x 50 mm
05060133001 1x TX 15 x 50 mm
05060134001 1x TX 20 x 50 mm
05060135001 1x TX 25 x 50 mm
05060136001 1x TX 27 x 50 mm
05060137001 1x TX 30 x 50 mm



840/4 Z 비트, 2.5 x 50 mm

 05059604001 1x 2.5 x 50 mm
05059605001 1x 3 x 50 mm
05059610001 1x 4 x 50 mm
05059615001 1x 5 x 50 mm
05059620001¹⁾ 1x 6 x 50 mm

1) 육각 블레이드



벨크로 스트립 240, 50 x 240 mm

1x 50 x 240 mm



웹링크

https://products.wera.de/ko/torque_tools_safe-torque_torque_wrenches_and_accessories_safe-torque_torque_wrenches_safe-torque_a_2_set

Wera - Safe-Torque A 2 Set 1
05075832001 - 4013288223043

Wera Werkzeuge GmbH
Korzerter Straße 21-25
D-42349 Wuppertal
Tel: +49 (0)2 02 / 40 45-0
E-Mail: info@wera.de