

## Composition terrasse T 1, 17 pièces

Les assortiments pour des applications spéciales

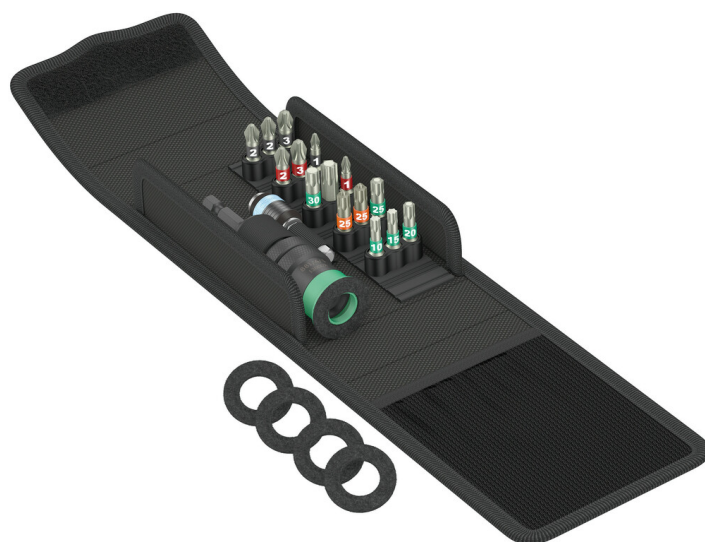

<b>EAN:</b>	4013288219510	<b>Dimension:</b>	140x115x55 mm
<b>Numéro de pièce:</b>	05134021001	<b>Poids:</b>	340 g
<b>Numéro d'article:</b>	Terrassenbau-Set T 1	<b>Pays d'origine:</b>	CZ
		<b>Numéro de tarif douanier:</b>	82079030

- Jeu de 17 outils haut de gamme pour noyer uniformément les têtes de vis dans les planches en bois pour la construction de terrasses
- Porte-embouts avec butée réglable de la profondeur de vissage et anneau en feutre pour protéger les surfaces
- 15 embouts (TORX®, PH, PZ) en acier inoxydable pour prévenir la rouille erratique et porte-embouts 3888/4/1 K Rapidaptor en acier inoxydable
- Avec Take it easy : trouver facilement le bon profil grâce à la couleur et la bonne taille grâce au marquage
- Pochette pliable compacte compatible avec Wera 2go, quatre anneaux de rechange en feutre inclus

Jeu compact d'outils Wera comprenant les 17 outils de vissage les plus importants pour la construction de terrasses. Embouts en acier inoxydable pour prévenir la rouille erratique. Avec un porte-embouts particulièrement astucieux qui permet une profondeur de vissage régulière des têtes de vis grâce à une butée de profondeur réglable, l'anneau en feutre protégeant la surface des planches en bois.

Lien [https://products.wera.de/fr/embouts\\_supports\\_adaptateurs\\_elements\\_de\\_liaison\\_et\\_assortiments\\_assortiments\\_les\\_assortiments\\_pour\\_des\\_applications\\_speciales\\_terrassenbau](https://products.wera.de/fr/embouts_supports_adaptateurs_elements_de_liaison_et_assortiments_assortiments_les_assortiments_pour_des_applications_speciales_terrassenbau)

Wera - Terrassenbau-Set T 1  
05134021001 - 4013288219510

Wera Werkzeuge GmbH  
Korzter Straße 21-25  
D-42349 Wuppertal  
Tel: +49 (0)2 02 / 40 45-0  
E-Mail: info@wera.de

### Pose uniforme des vis



Porte-embouts pour noyer uniformément les vis dans les planches en bois pour la construction de terrasses



Le porte-embouts 881/4/1 permet de poser uniformément les vis dans les planches de bois pour la réalisation de terrasses. La profondeur de vissage peut être réglée en fonction des besoins. Cela permet d'éviter le vissage trop profond.

### Prévient les dommages dus à la moisissure

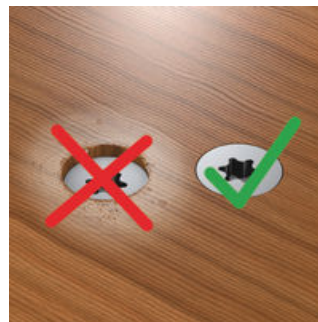

La tête de la vis étant parfaitement à fleur avec la planche de la terrasse, les poches d'eau, propices à la moisissure ne peuvent pas se former.

### Profondeur de vissage sur mesure



Le réglage de la profondeur de vissage souhaitée se fait par le contre-filetage.

### Admission d'embout avec jonc d'arrêt

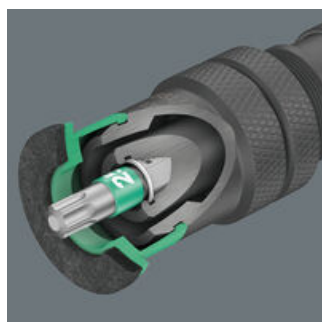

Admission éprouvée. Positionnement optimal de l'outil dans le support. Particulièrement robuste, pour les vissages en série.

### Excellente protection des surfaces



L'anneau en feutre, remplaçable, empêche les traces de frottement à la surface des planches de la terrasse.

### Les embouts en acier inoxydable



Wera utilise depuis peu la trempe cryogénique sous vide, permettant aux outils en acier inoxydable de satisfaire enfin aux mêmes exigences que les outils conventionnels en termes de dureté. Ce procédé spécial confère à l'outil la dureté nécessaire à un usage industriel. Résultat : un outil optimisé, en inox et pour l'inox.

### Embouts avec système de repérage d'outils Take it easy

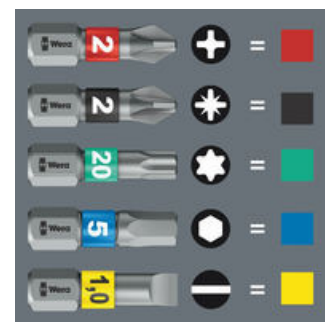

Le repereur d'outils Take it easy avec repérage couleur en fonction des pointes et des poinçons de calibre, pour trouver facilement et rapidement l'outil nécessaire.

### Lien

[https://products.wera.de/fr/embouts\\_supports\\_adaptateurs\\_elements\\_de\\_liaison\\_et\\_assortiments\\_assortiments\\_les\\_assortiments\\_pour\\_des\\_applications\\_speciales\\_terrassenbau](https://products.wera.de/fr/embouts_supports_adaptateurs_elements_de_liaison_et_assortiments_assortiments_les_assortiments_pour_des_applications_speciales_terrassenbau)

Wera - Terrassenbau-Set T 1  
05134021001 - 4013288219510

Wera Werkzeuge GmbH  
Korzter Straße 21-25  
D-42349 Wuppertal  
Tel: +49 (0)2 02 / 40 45-0  
E-Mail: info@wera.de

## Composition terrasse T 1, 17 pièces

Les assortiments pour des applications spéciales

Contenu du jeu:

### 881/4/1 Porte-embouts à butée de profondeur réglable, 1/4" x 95 mm



<sup>1)</sup> 1x 1/4" x 95 mm

<sup>1)</sup> Le jeu de pièces de rechange avec 5 anneaux en feutre peut être commandé avec le numéro de code 05130003001.

### 3888/4/1 Porte-embouts universel Rapidaptor K, acier inoxydable, 1/4" x 50 mm



05071100001 1x 1/4" x 50 mm

### 3851/1 Embouts TS, acier inoxydable, PH 1 x 25 mm

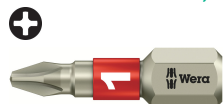

05071010001 1x PH 1 x 25 mm

05071011001 1x PH 2 x 25 mm

05071012001 1x PH 3 x 25 mm

### 3855/1 Embouts TS, acier inoxydable, PZ 1 x 25 mm

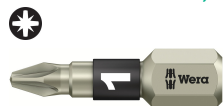

05071020001 1x PZ 1 x 25 mm

05071021001 2x PZ 2 x 25 mm

05071022001 1x PZ 3 x 25 mm

### 3867/1 Embouts TORX® TS, acier inoxydable, TX 10 x 25 mm



05071032001 1x TX 10 x 25 mm

05071033001 1x TX 15 x 25 mm

05071034001 1x TX 20 x 25 mm

05071035001 1x TX 25 x 25 mm

05071037001 1x TX 30 x 25 mm

05071038001 1x TX 40 x 25 mm

### 3867/1 Embouts TORX® TS P, avec goupille centrale, acier inoxydable, TX 25 x 25 mm



2x TX 25 x 25 mm

### 9201 Anneau en feutre pour 881/4/1, 27 mm

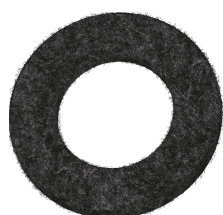

4x 27 mm

Le jeu de pièces de rechange avec 5 anneaux en feutre peut être commandé avec le numéro de code 05130003001.

Lien

[https://products.wera.de/fr/embouts\\_supports\\_adaptateurs\\_elements\\_de\\_liaison\\_et\\_assortiments\\_assortiments\\_les\\_assortiments\\_pour\\_des\\_applications\\_speciales\\_terrassenbau](https://products.wera.de/fr/embouts_supports_adaptateurs_elements_de_liaison_et_assortiments_assortiments_les_assortiments_pour_des_applications_speciales_terrassenbau)

Wera - Terrassenbau-Set T 1  
05134021001 - 4013288219510

Wera Werkzeuge GmbH  
Korzter Straße 21-25  
D-42349 Wuppertal  
Tel: +49 (0)2 02 / 40 45-0  
E-Mail: info@wera.de