



GTIN: 4013288225290

N° de pieza: 05150104001

N° de artículo: 9713

Dimensión: 405x360x60 mm

Peso: 1961 g

País de origen: CZ

Partida arancelaria: 82054000

- Un depósito de espuma de larga duración; de un diseño bicolor para que se note la falta de una herramienta muy rápidamente
- Depósito de espuma de alta calidad y de larga duración sin evaporaciones químicas
- Un encaje perfecto para facilitar y optimizar la extracción de la herramienta de los depósitos de espuma
- Repelente al agua y al aceite, fácil de cuidar y de limpiar
- La herramienta está protegida contra suciedad y golpes
- 4 destornilladores Kraftform Plus con zonas duras para altas velocidades de trabajo, y con zonas del mango blandas que garantizan una alta transmisión del par de giro, 2 de ellos tiene un vástago hueco para pernos sobresalientes
- 3 destornilladores Kraftform Micro con cápsula giratoria para un movimiento de giro rápido
- 5 destornilladores con mango en "T" para la transmisión de pares de apriete y desapriete especialmente altos, con función de sujeción de tornillos de hexágono interior.

Un depósito de espuma de larga duración; el aspecto bicolor hace que se reconozca muy rápidamente si hacen falta piezas; es adecuado para el carro de herramientas del taller Tool Rebel; viene con 10 destornilladores de Wera (para el taller, Micro y de mango en T) para tornillos de hexágono interior, y 2 destornilladores Wera con vástago hueco para tornillos de hexágono exterior.

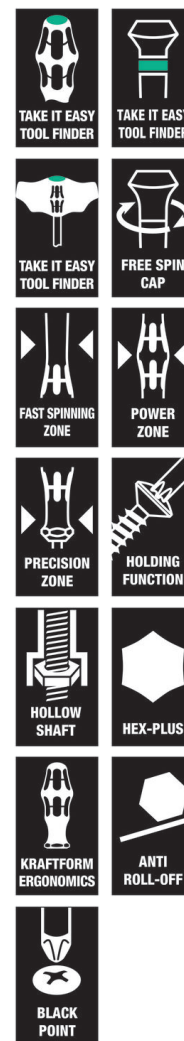

Enlace web

https://products.wera.de/es/destornilladores_kraftform_plus_serie_300_9713.html

Wera - 9713

05150104001 - 4013288225290

Wera Werkzeuge GmbH

Korzerter Straße 21-25

D-42349 Wuppertal

Tel: +49 (0)2 02 / 40 45-0

E-Mail: info@wera.de

Kraftform Plus – Serie 300

Un alojamiento seguro y una estructura ordenada a primera vista

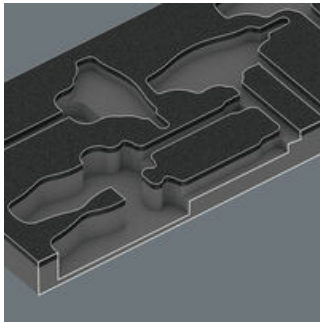

Las herramientas se apoyan de forma segura en la espuma, gracias a las cortes precisas de los contornos. La ubicación inteligente de los útiles permite un alojamiento económico y un acceso rápido a la herramienta precisa.

Depósito de espuma bicolor

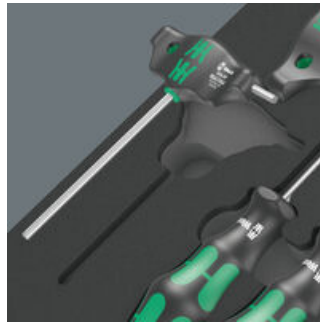

Tras extraer la herramienta queda visible la segunda espuma de color gris claro. De esta forma es posible detectar muy rápidamente aquellos útiles que hacen falta.

La punta negra tipo Black Point

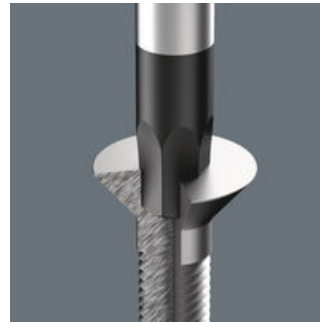

La punta negra tipo Black Point, así como un procedimiento sofisticado de endurecimiento, garantizan una gran longevidad de la punta, mayor protección anticorrosiva, así como un encaje sumamente preciso en el tornillo.

Destornillador de mango en T con función de sujeción de tornillos de hexágono interior



El aprisionamiento del tornillo hexagonal interior en el extremo de la herramienta se garantiza por medio de una bola elástica. Esto es especialmente útil en aquellos casos en los cuales se trabaja en entornos de montaje de acceso difícil donde no es posible utilizar la otra mano para sostener el tornillo.

Segundo brazo



El brazo adicional corto que sale de un lateral del mango permite la transmisión de pares de giro extremadamente altos, ya que el brazo largo es utilizado como palanca.

Pares de apriete altos

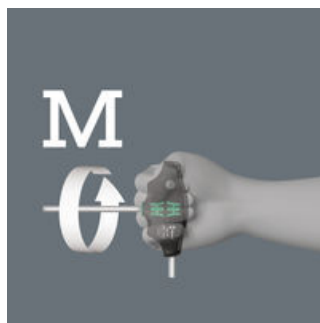

Gracias a la posición del brazo al utilizar esta herramienta, el eje de la varilla forma una prolongación del eje del antebrazo. De esta manera se consiguen unos pares de apriete especialmente altos.

Destornillador de llave de vaso de vástago hueco

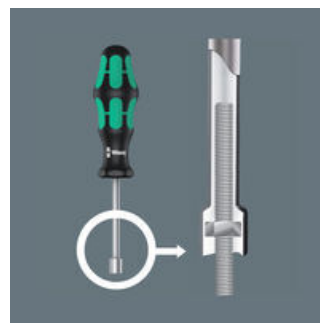

Los destornilladores con vástago hueco son muy útiles cuando se trata de trabajos en pernos roscados ya que el perno roscado puede penetrar en el vástago vacío del destornillador, y así se puede accionar la tuerca del tornillo.

Destornillador Kraftform Micro



Los destornilladores Kraftform Micro con sus zonas de potencia, de giro rápido y de precisión, cumplen de manera perfecta con todos los requisitos necesarios para trabajos en uniones atornilladas de mecánica fina. La cápsula de marcha suave en la que se puede apoyar la mano, apoya estas ventajas de una forma ideal.

Enlace web

https://products.wera.de/es/destornilladores_kraftform_plus_serie_300_9713.html

Wera - 9713

05150104001 - 4013288225290

Wera Werkzeuge GmbH

Korzter Straße 21-25

D-42349 Wuppertal

Tel: +49 (0)2 02 / 40 45-0

E-Mail: info@wera.de

9713 Depósito de espuma juego de destornilladores Hex Set 1, 12 piezas

Kraftform Plus – Serie 300



Contenido del juego:

354 Destornillador hexagonal Hex-Plus, 3 x 75 mm



05023110001	1x	3 x 75 mm
05023115001	1x	4 x 75 mm

2054 Destornillador hexagonal para usos electrónicos, 1.5 x 60 mm



05118066001	1x	1.5 x 60 mm
05118068001	1x	2 x 60 mm
05118070001	1x	2.5 x 60 mm

454 HF Llave Hexagonal con Mango en "T" Hex-Plus con función de retención, 4 x 100 mm



05023338001	1x	4 x 100 mm
05023342001	1x	5 x 100 mm
05023347001	1x	6 x 150 mm
05023353001	1x	8 x 200 mm
05023355001	1x	10 x 200 mm

395 HO Aprieta-Tuercas, 10 x 90 mm



05029465001	1x	10 x 90 mm
05029466001	1x	13 x 90 mm

9813 Depósito de espuma para el juego de destornilladores Hex Set 1, sin herramientas, 344 x 30 x 392 mm

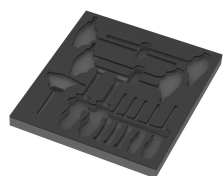

05137313001 ¹⁾	1x	344 x 30 x 392 mm
---------------------------	----	-------------------

1) Atención: el depósito de espuma no cabe en el modelo anterior 05501051001 del carro de herramientas para el taller.

Enlace web

https://products.wera.de/es/destornilladores_kraftform_plus_serie_300_9713.html

Wera - 9713
05150104001 - 4013288225290

Wera Werkzeuge GmbH
Korzter Straße 21-25
D-42349 Wuppertal
Tel: +49 (0)2 02 / 40 45-0
E-Mail: info@wera.de