

# 9713 Skumgummiindsats Hex skruetrækker sæt 1, 12 dele

Kraftform Plus – Serie 300

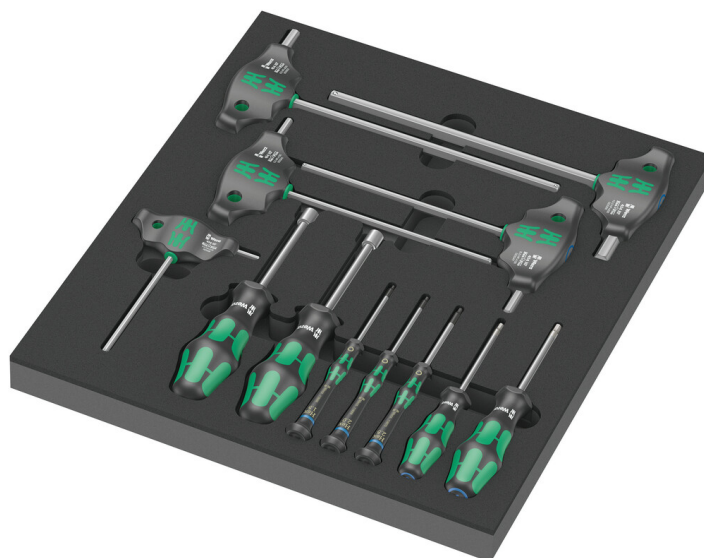

EAN: 4013288225290

Størrelse: 405x360x60 mm

Code nr.: 05150104001

Vægt: 1961 g

Artikel nr.: 9713

Oprindelsesland: CZ

Told tarif nr.: 82054000

- Skumgummiindsats med lang levetid, hvert stykke værktøj har sin faste plads; 2-farvet, så manglende dele hurtigt ses
- Kvalitets skumgummiindsats med lang levetid uden kemiske dampe
- Optimal pasform til bedstmulig udtagning af værktøjet fra skumgummiindsatsen
- Vand- og olieafvisende, let af pleje og rengøre
- Beskyttelse af værktøjet mod snavs og stød
- 4 Kraftform Plus skruetrækkere med hårde zoner til høj arbejdshastighed og bløde grebszoner til stor momentoverførsel, deraf 2 med hulskaf til udstående gevindstænger
- 3 Kraftform Micro skruetrækkere med drejelig kappe til lynhurtig snurren rundt
- 5 tværgrebs-skruetrækkere til overførsel af særligt store spændings- og løsningsmomenter, med holdefunktion til indvendige sekskants-skruer

Skumgummiindsats med lang levetid; 2-farvet så manglende dele hurtigere ses; egnet til Tool Rebel værktøjsvognen; udstyret med 10 Wera skruetrækkere (værksted, Micro og tværgreb) til indvendige sekskantsskruer og 2 Wera skruetrækkere med hulskaf til udvendige sekskantsskruer.

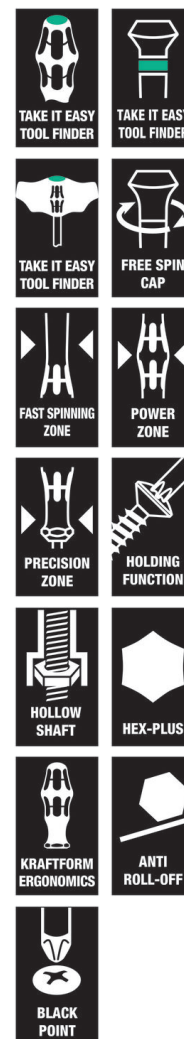

## Web link

[https://products.wera.de/dk/screwdrivers\\_kraftform\\_plus\\_series\\_300\\_9713.html](https://products.wera.de/dk/screwdrivers_kraftform_plus_series_300_9713.html)

Wera - 9713

05150104001 - 4013288225290

Wera Werkzeuge GmbH  
Korzter Straße 21-25  
D-42349 Wuppertal  
Tel: +49 (0)2 02 / 40 45-0  
E-Mail: info@wera.de

### Sikker opbevaring og hurtigt overblik

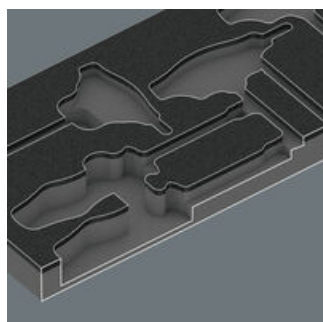

Værktøjet sidder sikkert i skumgummiet via præcise konturudskæringer, og alligevel er det let at tage ud. Den gennemtænkte anordning af værktøjet sørger for pladsbesparende opbevaring og hurtig adgang til værktøjet.

### 2-farvet skumgummiindsats

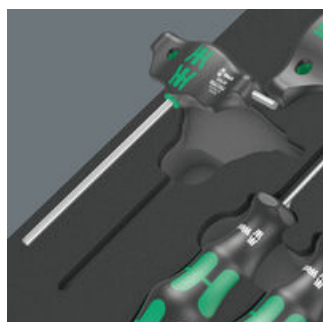

Efter udtagelse af værktøjet ser man det lysegrå andet lag skumgummi. Herved ses manglende stykker værktøj hurtigt.

### Wera Black Point spidsen

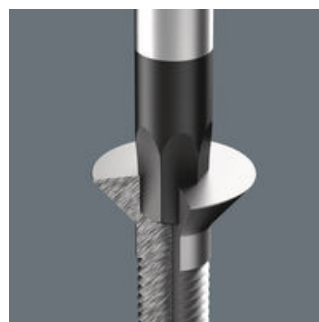

Wera Black Point spidsen samt en omfattende hærtningsproces garanterer lang brugstid for spidsen, forøget korrosionsbeskyttelse og eksakt pasform.

### Tværgrebs skruetrækker med holdefunktion til indvendige sekskants-skruer



Fastklemningen af den indvendige sekskantsskrue på værktøjsspidsen garanteres af en fjedrende kugle. Særligt hjælpsomt på svært tilgængelige arbejdsområder, hvor man ikke kan bruge den anden hånd, til at holde fast på skruen.

### Anden arm



Den korte arm, der træder ud af siden på grebet, giver mulighed for overførsel af ekstremt store momenter, idet den lange arm anvendes som vægtstang.

### Særligt store momenter

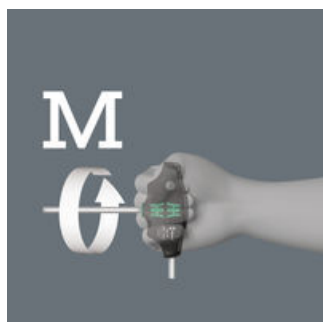

Der kan opnås særligt store momenter ved den armstilling, hvor klingens akse går i forlængelse af underarmens akse.

### Hulskaft-topnøgle-skruetrækker

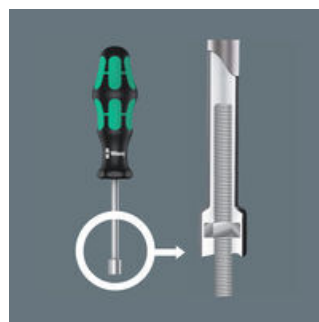

Skruetrækkere med hulskaft er nyttige ved skruring på gevindstænger, da gevindstangen kan gå ind i skruetrækkerens hule skaft og bevæge møtrikken.

### Kraftform Micro skruetrækker



Kraftform Micro skruetrækkerne med deres kraft-, hurtigedreje- og præcisionszone opfylder perfekt kravene til finmekaniske skrueopgaver. Den letløbende kappe, som hånden kan støttes på, understøtter ideelt disse fordele.

### Web link

[https://products.wera.de/dk/screwdrivers\\_kraftform\\_plus\\_series\\_300\\_9713.html](https://products.wera.de/dk/screwdrivers_kraftform_plus_series_300_9713.html)

Wera - 9713

05150104001 - 4013288225290

Wera Werkzeuge GmbH  
Korzter Straße 21-25

D-42349 Wuppertal

Tel: +49 (0)2 02 / 40 45-0

E-Mail: [info@wera.de](mailto:info@wera.de)



# 9713 Skumgummiindsats Hex skruetrækker sæt 1, 12 dele

Kraftform Plus – Serie 300





## Indhold:

### 354 Sekskantsskruetrækker Hex-Plus, 3 x 75 mm

	05023110001	1x	3 x 75 mm
	05023115001	1x	4 x 75 mm



### 2054 elektronik-sekskantsskruetrækker, 1.5 x 60 mm

	05118066001	1x	1.5 x 60 mm
	05118068001	1x	2 x 60 mm
	05118070001	1x	2.5 x 60 mm

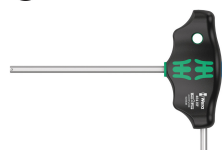
### 454 HF T-nøgle Hex-Plus med holdefunktion til sekskantet kær, 4 x 100 mm

	05023338001	1x	4 x 100 mm
	05023342001	1x	5 x 100 mm
	05023347001	1x	6 x 150 mm
	05023353001	1x	8 x 200 mm
	05023355001	1x	10 x 200 mm

### 395 HO Topnøgleskruetrækker, 10 x 90 mm

	05029465001	1x	10 x 90 mm
	05029466001	1x	13 x 90 mm

### 9813 Skumgummiindsats Hex skruetrækker sæt 1, uden værktøj, 344 x 30 x 392 mm

05137313001 <sup>1)</sup>	1x	344 x 30 x 392 mm
---------------------------	----	-------------------

1) Bemærk: Skumgummiindsatsen passer ikke i værktøjsvognens forgængermodel 05501051001.

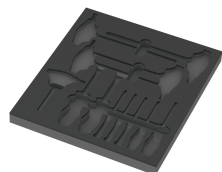

## Web link

[https://products.wera.de/dk/screwdrivers\\_kraftform\\_plus\\_series\\_300\\_9713.html](https://products.wera.de/dk/screwdrivers_kraftform_plus_series_300_9713.html)

Wera - 9713  
05150104001 - 4013288225290

Wera Werkzeuge GmbH  
Korzter Straße 21-25  
D-42349 Wuppertal  
Tel: +49 (0)2 02 / 40 45-0  
E-Mail: [info@wera.de](mailto:info@wera.de)