

Momentnøgle Safe-Torque



<b>EAN:</b>	4013288223043	<b>Størrelse:</b>	275x100x65 mm
<b>Code nr.:</b>	05075832001	<b>Vægt:</b>	1070 g
<b>Artikel nr.:</b>	Safe-Torque A 2 Set 1	<b>Oprindelsesland:</b>	CZ
		<b>Told tarif nr.:</b>	82041100

- Gennemglidende udløsningsmekanisme - den indstillede momentværdi kan derfor aldrig overspændes
- Torque Lock funktion: Momentfunktionen kan slås fra - værktøjet kan derved også bruges som standard-skralder med store løsningsmomenter og ved brug af definerede drejevinkler
- Til kontrolleret spænding højre- og venstreom - spænding og løsningen med og uden moment
- Let indstilling og sikring af den ønskede momentværdi med hør- og mærkbar falden i hak, når skalaværdierne nås
- Efter opnåelse af mål-momentet kun 30° udløsningsvinkel
- Takket være finfortanding med 72 tænder muliggøres en lille returvinkel på 5°
- 1/4"-sekskants-tilslutning til brug af 1/4"-bits
- Med Wera adapter 870/1 er det også muligt at bruge 1/4" toppe

23 dele; i overfladeskånende, robust, kompakt tekstilboks. Ringe volumen og vægt letter mobiliteten.

1 Safe-Torque A 2 momentnøgle med 1/4"-sekskants-tilslutning, måleområde 2-12 Nm; til kontrolleret spænding højre- og venstreom; spænding og løsningen med og uden moment, afbrydelig momentfunktion (Torque Lock funktion); 72 tænder; lille returvinkel på 5°; let indstilling og sikring af den ønskede momentværdi, med hør- og mærkbar falden i hak når skalaværdierne nås, gennemglidende udløsningsmekanisme når den indstillede momentværdi nås; ergonomisk 2-komponent greb; 9 Zyklop-toppe, 12 bits (1/4", 50 mm lang), 1 forbindelsesled til topnøgleindsatser (1/4"-udvendig sekskant til 1/4"-udvendig firkant).

Web link

[https://products.wera.de/dk/torque\\_tools\\_safe-torque\\_torque\\_wrenches\\_and\\_accessories\\_safe-torque\\_torque\\_wrenches\\_safe-torque\\_a\\_2\\_set\\_1.html](https://products.wera.de/dk/torque_tools_safe-torque_torque_wrenches_and_accessories_safe-torque_torque_wrenches_safe-torque_a_2_set_1.html)

Wera - Safe-Torque A 2 Set 1  
05075832001 - 4013288223043

Wera Werkzeuge GmbH  
Korzter Straße 21-25  
D-42349 Wuppertal  
Tel: +49 (0)2 02 / 40 45-0  
E-Mail: info@wera.de



Momentnøgle Safe-Torque



Safe-Torque

Gennemglidemekanik forhindrer påførsel af for store momenter

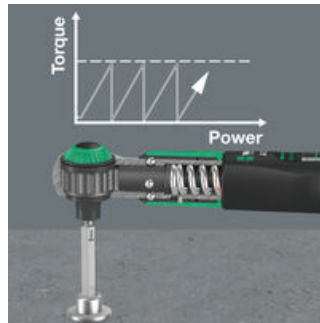

Momentsnøglen Safe-Torque A 2 er udstyret med en gennemglidemekanik. Efter den indstillede momentværdi nås, kan værktøjet ikke overspændes, sådan at det er udelukket at påføre et for stort moment.

Torque Lock funktion



Momentfunktionen kan deaktiveres. Momentnøglen Safe-Torque kan da også benyttes som standard-skralder med store løsningsmomenter og ved definerede drejningsvinkel-anvendelser.

Til spænding højre- og venstre



Momentnøglen Safe-Torque er egnet til spænding højre- og venstre med indstillet moment. Ved fraslået Torque Lock funktion foregår spænding og løsningen uden moment.

Let indstilling af momentværdien



Enkel indstilling og sikring af den ønskede momentværdi med hør- og mærkbar falden i hak, når skalaværdierne nås.

Lille returvinkel



Den med 72 tænder finfortandede momentnøgle Safe-Torque har en lille returvinkel på kun 5°. Det lille træk giver mulighed for hurtigt og præcist arbejde i alle montagesituationer.

Til 1/4" bits

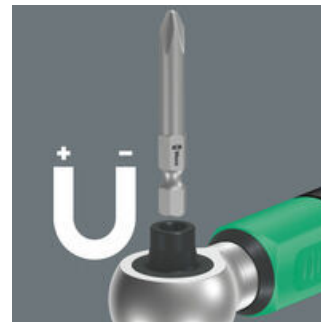

Safe-Torque momentnøglen A 2 har et 1/4" bitoptag med stærk magnet og er egnet til bits med 1/4"-udvendig sekskantstilslutning ifølge DIN ISO 1173-C 6,3 og E 6,3 og Wera tilslutnings-serier 1 og 4.

Adapter til 1/4" topnøgleindsatser



Med forbindelsesleddet 870/1 (1/4"-udvendig sekskant til 1/4"-udvendig firkant) kan Safe-Torque A 2 også bruges med 1/4" topnøgleindsatser.

Web link

[https://products.wera.de/dk/torque\\_tools\\_safe-torque\\_torque\\_wrenches\\_and\\_accessories\\_safe-torque\\_torque\\_wrenches\\_safe-torque\\_a\\_2\\_set\\_1.html](https://products.wera.de/dk/torque_tools_safe-torque_torque_wrenches_and_accessories_safe-torque_torque_wrenches_safe-torque_a_2_set_1.html)

Wera - Safe-Torque A 2 Set 1  
05075832001 - 4013288223043

Wera Werkzeuge GmbH  
Korzerter Straße 21-25  
D-42349 Wuppertal  
Tel: +49 (0)2 02 / 40 45-0  
E-Mail: info@wera.de

# Safe-Torque A 2 Set 1, 1/4" sekskant, 2-12 Nm, 23 dele

## Momentnøgle Safe-Torque

### Indhold:

#### Safe-Torque A 2 momentnøgle med 1/4"-sekskantstilslutning, 2-12 Nm, 2-12 Nm

 05075801001 1x 2-12 Nm



#### 8790 HMA Zyklop-toppe med 1/4"-tilslutning, 5.5 x 23 mm

 05003504001 1x 5.5 x 23 mm  
05003505001 1x 6 x 23 mm  
05003506001 1x 7 x 23 mm  
05003507001 1x 8 x 23 mm  
05003508001 1x 9 x 23 mm  
05003509001 1x 10 x 23 mm  
05003510001 1x 11 x 23 mm  
05003511001 1x 12 x 23 mm  
05003512001 1x 13 x 23 mm



#### 870/1 Værktøjsskaft (forbindelsesdel), 1/4" x 25 mm

 05136000001<sup>1)</sup> 1x 1/4" x 25 mm

1) Med kugle; til manuelt førte topnøgleindsatser



#### 851/4 Z bits, PH 2 x 50 mm

 1x PH 2 x 50 mm



#### 867/4 Z TORX® bits, TX 10 x 50 mm

 05060132001 1x TX 10 x 50 mm  
05060133001 1x TX 15 x 50 mm  
05060134001 1x TX 20 x 50 mm  
05060135001 1x TX 25 x 50 mm  
05060136001 1x TX 27 x 50 mm  
05060137001 1x TX 30 x 50 mm



#### 840/4 Z bits, 2.5 x 50 mm

 05059604001 1x 2.5 x 50 mm  
05059605001 1x 3 x 50 mm  
05059610001 1x 4 x 50 mm  
05059615001 1x 5 x 50 mm  
05059620001<sup>1)</sup> 1x 6 x 50 mm



1) Sekskantsklinge

#### Dobbelthæftende-stribe 240, 50 x 240 mm

1x 50 x 240 mm



### Web link

[https://products.wera.de/dk/torque\\_tools\\_safe-torque\\_torque\\_wrenches\\_and\\_accessories\\_safe-torque\\_torque\\_wrenches\\_safe-torque\\_a\\_2\\_set\\_1.html](https://products.wera.de/dk/torque_tools_safe-torque_torque_wrenches_and_accessories_safe-torque_torque_wrenches_safe-torque_a_2_set_1.html)

Wera - Safe-Torque A 2 Set 1  
05075832001 - 4013288223043

Wera Werkzeuge GmbH  
Korzter Straße 21-25  
D-42349 Wuppertal  
Tel: +49 (0)2 02 / 40 45-0  
E-Mail: info@wera.de