

9713 Schaumstoffeinlage Hex Schraubendreher Set 1, 12-teilig

Schaumstoffeinlagen für Werkstattwagen

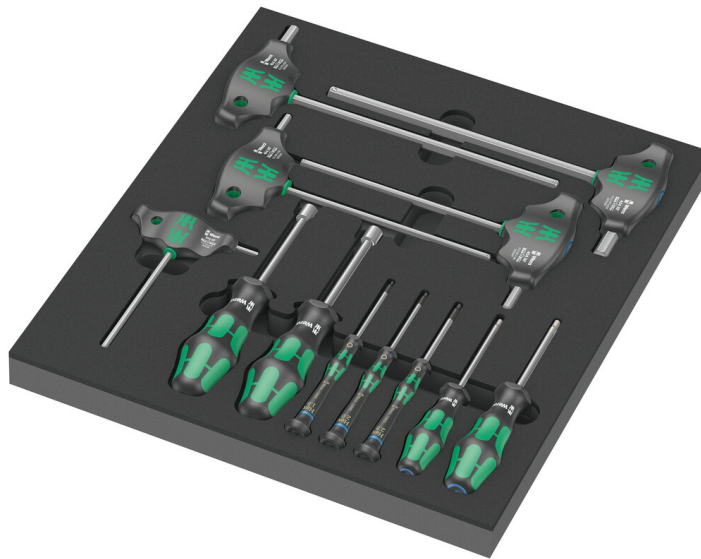

EAN: 4013288225290
Teilenr: 05150104001
Artikel-Nr: 9713

Abmessung: 405x360x60 mm
Gewicht: 1961 g
Ursprungsland: CZ
Zolltarifnr.: 82054000

- Langlebige Schaumstoffeinlage, jedes Werkzeug hat seinen festen Platz; 2-farbig, das Fehlen von Werkzeugen wird schnell bemerkt
- Hochwertige, langlebige Schaumstoffeinlage ohne chemische Ausdünstungen
- Optimale Passung zur bestmöglichen Entnahme der Werkzeuge aus der Schaumstoffeinlage
- Wasser- und ölabweisend, pflegeleicht und einfach zu reinigen
- Schutz des Werkzeugs vor Verschmutzung und Stoßeinwirkung
- 4 Kraftform Plus Schraubendreher mit harten Zonen für hohe Arbeitsgeschwindigkeit und weichen Griffzonen für hohe Drehmomentübertragung, davon 2 mit Hohlshaft für überstehende Gewindestangen
- 3 Kraftform Micro Schraubendreher mit drehbarer Kappe für schnelles Zwirbeln
- 5 Quergriff-Schraubendreher zur Übertragung besonders großer Anzieh- und Lösemomente, mit Haltefunktion für Innensechskant-Schrauben

Langlebige Schaumstoffeinlage; 2-farbig zur schnellen Erkennung von fehlenden Teilen; geeignet für den Tool Rebel Werkstattwagen, bestückt mit 10 Wera Schraubendrehern (Werkstatt, Micro und Quergriff) für Innensechskantschrauben und 2 Wera Schraubendrehern mit Hohlshaft für Außensechskantschrauben.

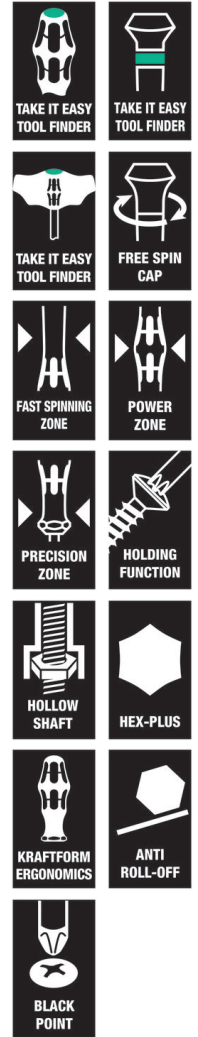

Weblink

https://products.wera.de/de/werkstattwagen_und_schaumstoffeinlagen_schaumstoffeinlagen_fuer_werkstattwagen_9713.html

Wera - 9713
05150104001 - 4013288225290

Wera Werkzeuge GmbH
Korzterter Straße 21-25
D-42349 Wuppertal
Tel: +49 (0)2 02 / 40 45-0
E-Mail: info@wera.de

Schaumstoffeinlagen für Werkstattwagen

Sichere Aufbewahrung und schneller Überblick

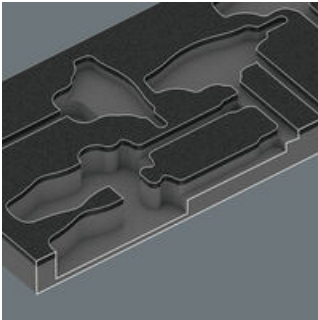

Die Werkzeuge sitzen durch präzise Konturausschnitte sicher im Schaumstoff, sind aber leicht zu entnehmen. Die durchdachte Anordnung der Werkzeuge sorgt für platzsparende Unterbringung und schnellen Zugriff auf das Werkzeug.

2-farbige Schaumstoffeinlage

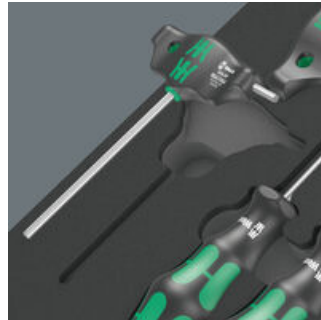

Nach der Entnahme des Werkzeugs sieht man den hellgrauen zweiten Schaumstoff. Hierdurch werden fehlende Werkzeuge schnell erkannt.

Wera Black Point Spitze

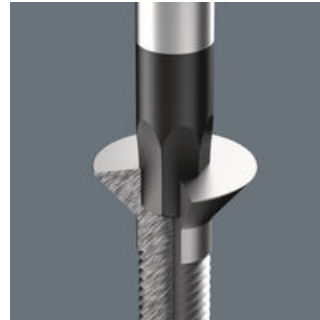

Die Wera Black Point Spitze und ein aufwändiges Härteverfahren garantieren lange Nutzbarkeit der Spitze, erhöhten Korrosionsschutz und exakte Passgenauigkeit.

Quergriff Schraubendreher mit Haltefunktion für Innensechskant-Schrauben



Die Klemmung der Innensechskant-Schraube auf der Werkzeugspitze wird durch eine federnde Kugel gewährleistet. Besonders hilfreich in schwer zugänglichen Arbeitsbereichen, wo man die zweite Hand nicht zum Festhalten der Schraube nutzen kann.

Zweiter Schenkel



Der seitlich aus dem Griff austretende zusätzliche kurze Schenkel ermöglicht die Übertragung extrem hoher Drehmomente, indem der lange Schenkel als Hebel eingesetzt wird.

Hohe Drehmomente

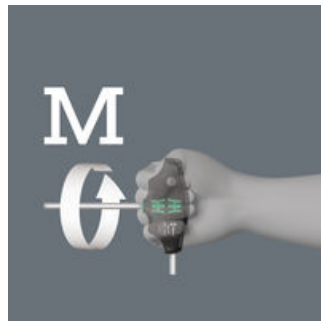

Durch die Armhaltung, bei der die Klingennachse in Verlängerung der Unterarmachse geführt wird, sind besonders hohe Drehmomente erreichbar.

Hohlschaft-Steckschlüssel-Schraubendreher

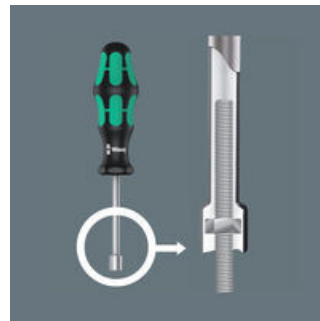

Bei Verschraubungen an Gewindestangen sind Schraubendreher mit Hohlschaft nützlich, denn die Gewindestange kann in den hohlen Schaft des Schraubendrehers eindringen und die Schraubenmutter betätigt werden.

Kraftform Micro Schraubendreher



Die Kraftform Micro Schraubendreher mit ihrer Kraft-, Schnelldreh- und Präzisionszone erfüllen die Anforderungen an feinmechanische Verschraubungen perfekt. Die leichtlaufende Kappe, auf der die Hand abgestützt werden kann, unterstützt diese Vorteile ideal.

Weblink

https://products.wera.de/de/werkstattwagen_und_schaumstoffeinlagen_schaumstoffeinlagen_fuer_werkstattwagen_9713.html

Wera - 9713
05150104001 - 4013288225290



Wera Werkzeuge GmbH
Korzter Straße 21-25
D-42349 Wuppertal
Tel: +49 (0)2 02 / 40 45-0
E-Mail: info@wera.de

9713 Schaumstoffeinlage Hex Schraubendreher Set 1, 12-teilig



Schaumstoffeinlagen für Werkstattwagen

Satz-Inhalt:



354 Sechskant-Schraubendreher Hex-Plus, 3 x 75 mm

| | | | |
|---|-------------|----|-----------|
|  | 05023110001 | 1x | 3 x 75 mm |
|  | 05023115001 | 1x | 4 x 75 mm |



2054 Elektronik-Sechskantschraubendreher, 1,5 x 60 mm

| | | | |
|---|-------------|----|-------------|
|  | 05118066001 | 1x | 1,5 x 60 mm |
|  | 05118068001 | 1x | 2 x 60 mm |
| | 05118070001 | 1x | 2,5 x 60 mm |

454 HF Quergriff-Sechskantschraubendreher Hex-Plus mit Haltefunktion, 4 x 100 mm

| | | | |
|---|-------------|----|-------------|
|  | 05023338001 | 1x | 4 x 100 mm |
|  | 05023342001 | 1x | 5 x 100 mm |
| | 05023347001 | 1x | 6 x 150 mm |
| | 05023353001 | 1x | 8 x 200 mm |
| | 05023355001 | 1x | 10 x 200 mm |

395 HO Steckschlüssel-Schraubendreher, 10 x 90 mm

| | | | |
|---|-------------|----|------------|
|  | 05029465001 | 1x | 10 x 90 mm |
|  | 05029466001 | 1x | 13 x 90 mm |

9813 Schaumstoffeinlage Hex Schraubendreher Set 1, ohne Werkzeug, 344 x 30 x 392 mm

| | | |
|---------------------------|----|-------------------|
| 05137313001 ¹⁾ | 1x | 344 x 30 x 392 mm |
|---------------------------|----|-------------------|

1) Achtung: Die Schaumstoffeinlage passt nicht in das Vorgängermodell 05501051001 des Werkstattwagens.

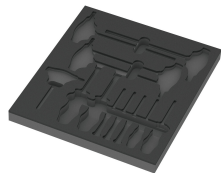

Weblink

https://products.wera.de/de/werkstattwagen_und_schaumstoffeinlagen_schaumstoffeinlagen_fuer_werkstattwagen_9713.html

Wera - 9713
05150104001 - 4013288225290

Wera Werkzeuge GmbH
Korzter Straße 21-25
D-42349 Wuppertal
Tel: +49 (0)2 02 / 40 45-0
E-Mail: info@wera.de