

6003 Očkoplochý klíč Joker, palcový, 9/16" x 167 mm

6003 Očkoplochý klíč Joker - Otevřená strana se zpětným úhlem otáčení pouhých 15°. Když začne být těsno.

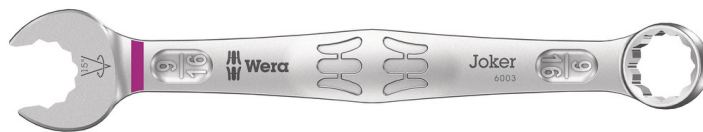

Čárový kód:	4013288213013	Rozměr:	245x50x23 mm
Díl č.:	05020215001	Hmotnost:	93 g
Výrobek č.:	6003 Joker Imperial	Země původu:	CZ
		Celní tarif č.:	82041100

- Zvlášť vhodné pro úzká místa
- Speciální geometrie čelistí rozšiřuje možnosti použití nářadí
- Malý zpětný úhel v otevřené straně umožňuje "uchopit" šroub každých 15°
- Štíhlá očková strana, natočená o 15°
- Identifikátor Take it easy: Barevné rozlišovací označení rozměru nástroje

Protože se konstrukční prostory při šroubování neustále zužují, jsou zapotřebí nástroje, s nimiž mohou uživatelé úspěšně pracovat v těchto situacích. Úzké montážní prostory vyžadují další nasazovací body nástrojů. Lze tedy otevřené klíče modifikovat tak, aby se zvýšila možnost nasazení nástroje? Kombinace čelistí natočených o 7,5° a geometrie dvojitěho šestihranu umožňuje zdvojení nasazovacích bodů. Při opakovaném otáčení klíče o 180° kolem podélné osy během šroubování existují čtyři možnosti nasazení a matice nebo hlavy šroubů je možné "uchopit" každých 15°. Klíč Joker 6003 s chytrou geometrií čelistí rozšiřuje spektrum použití v úzkých montážních prostorech. Příslušný nasazovací bod najde Joker 6003 po každé otočce v podstatě sám. Štíhlá, a přesto robustní očková strana je vůči ose nářadí posunutá o 15°. Díky kvalitnímu zušlechťení povrchu je zajištěna vysoká a dlouhotrvající antikorozi ochrana. S identifikátorem nářadí "Take it easy": barevné označení podle velikostí.

Weblink

https://products.wera.de/cs/joker_6003_joker_combination_wrench_open_end_with_return_angle_of_just_15_when_things_get_tight_6003_joker_imperial.html

Wera - 6003 Joker Imperial
05020215001 - 4013288213013

Wera Werkzeuge GmbH
Korzter Straße 21-25
D-42349 Wuppertal
Tel: +49 (0)2 02 / 40 45-0
E-Mail: info@wera.de

6003 Očkoplochý klíč Joker, palcový, 9/16" x 167 mm

6003 Očkoplochý klíč Joker - Otevřená strana se zpětným úhlem otáčení pouhých 15°. Když začne být těsno.

Pro velmi úzká místa



Očkoplochý klíč Joker 6003 se speciální geometrií otevřené strany - natočené o 7,5° a s geometrií dvojitého šestihranu - zdvojnásobuje možnosti nasazení při opakovaném otáčení klíče o 180° kolem podélné osy. Matice nebo hlavy šroubů je možné "uchopit" každých 15°. Příslušnou polohu k nasazení klíče najde Joker 6003 po každé otočce v podstatě sám.

Joker 6003: Pro menší úhel otáčení než 30°

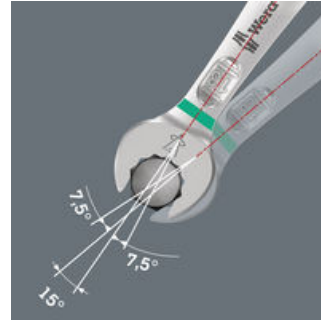

Díky natočení otevřené strany o 7,5°, geometrii dvojitého šestihranu a přizpůsobenému používání (nasazení - šroubování - otočení - opětovné nasazení - šroubování - otočení atd.) lze řešit i takové situace při šroubování, které umožňují menší úhel otáčení než 30°.

Geometrie s dvojitým šestihranem

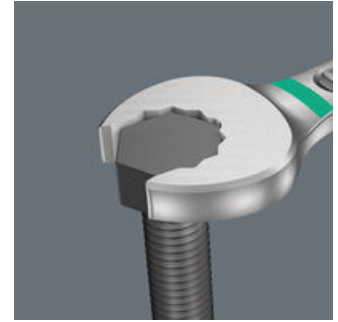

Geometrie dvojitého šestihranu na otevřené a očkové straně zajišťuje tvarové spojení s hlavou šroubu nebo maticí a snižuje nebezpečí sesmeknutí.

Joker 6003: Zalomená očková strana

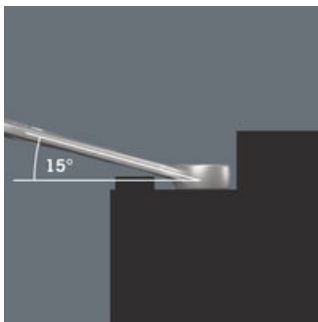

Očková strana je vůči ose klíče zalomená pod úhlem 15°, aby nedocházelo k úrazům.

Identifikátor náradí Take it easy



Rozlišovací identifikátor Take it easy slouží k jednoduchému a rychlému vyhledání vhodného nástroje, podle jeho rozměru. Pro šrouby s vnitřním šestihranem jsou k dispozici úhlové klíče (inbus), bity, nástavce Zyklop. Pro šrouby a matice s vnějším šestihranem jsou k dispozici klíče Joker, standardní nástavce i nástavce s přidržovací funkcí Zyklop. Pro šrouby s vnitřním profilem TORX® jsou k dispozici úhlové klíče, bity, nástavce Zyklop.

Weblink

https://products.wera.de/cs/joker_6003_joker_combination_wrench_open_end_with_return_angle_of_just_15_when_things_get_tight_6003_joker_imperial.html

Wera - 6003 Joker Imperial
05020215001 - 4013288213013







Wera Werkzeuge GmbH
Korzter Straße 21-25
D-42349 Wuppertal
Tel: +49 (0)2 02 / 40 45-0
E-Mail: info@wera.de

6003 Očkoplochý klíč Joker, palcový, 9/16" x 167 mm



6003 Očkoplochý klíč Joker - Otevřená strana se zpětným úhlem otáčení pouhých 15°. Když začne být těsno.

Další varianty této skupiny produktů:

							
		inch	mm	mm	mm	mm	mm
05020220001	leuchtgelb_yello wC	1/4"	105	16	4	10	6
05020211001	blau_307C	5/16"	115	19	4,5	12,5	7
05020212001	rot_200C	3/8"	125	22	5	15	7
05020213001	violett_2735C	7/16"	135	24,5	5	17	8
05020214001	tuerkis_339C	1/2"	160	26	6	19	8,5
05020215001	pink_241C	9/16"	167	29	6	20	8,5
05020216001	schwarz_blackC	5/8"	182	35	6,5	23	10
05020217001	cyan_2985C	11/16"	210	40	7,5	26	11,5
05020218001	gelb_123C	3/4"	230,0	42	7,5	27,5	11,5

Weblink

https://products.wera.de/cs/joker_6003_joker_combination_wrench_open_end_with_return_angle_of_just_15_when_things_get_tight_6003_joker_imperial.html

Wera - 6003 Joker Imperial
05020215001 - 4013288213013

Wera Werkzeuge GmbH
Korzter Straße 21-25
D-42349 Wuppertal
Tel: +49 (0)2 02 / 40 45-0
E-Mail: info@wera.de