

6003 Očkoplochý klíč Joker, 12 x 148 mm

6003 Očkoplochý klíč Joker - Otevřená strana se zpětným úhlem otáčení pouhých 15°. Když začne být těsno.



Čárový kód:	4013288212566	Rozměr:	226x50x23 mm
Díl č.:	05020203001	Hmotnost:	68 g
Výrobek č.:	6003 Joker	Země původu:	CZ
		Celní tarif č.:	82041100

- Zvlášť vhodné pro úzká místa
- Speciální geometrie čelistí rozšiřuje možnosti použití nářadí
- Malý zpětný úhel v otevřené straně umožňuje "uchopit" šroub každých 15°
- Štíhlá očková strana, natočená o 15°
- Identifikátor Take it easy: Barevné rozlišovací označení rozměru nástroje

Protože se konstrukční prostory při šroubování neustále zužují, jsou zapotřebí nástroje, s nimiž mohou uživatelé úspěšně pracovat v těchto situacích. Úzké montážní prostory vyžadují další nasazovací body nástrojů. Lze tedy otevřené klíče modifikovat tak, aby se zvýšila možnost nasazení nástroje? Kombinace čelistí natočených o 7,5° a geometrie dvojitého šestihranu umožňuje zdvojení nasazovacích bodů. Při opakovaném otáčení klíče o 180° kolem podélné osy během šroubování existují čtyři možnosti nasazení a matice nebo hlavy šroubů je možné "uchopit" každých 15°. Klíč Joker 6003 s chytrou geometrií čelistí rozšiřuje spektrum použití v úzkých montážních prostorech. Příslušný nasazovací bod najde Joker 6003 po každé otočce v podstatě sám. Štíhlá, a přesto robustní očková strana je vůči ose nářadí posunutá o 15°. Díky kvalitnímu zušlechťení povrchu je zajištěna vysoká a dlouhotrvající antikorozi ochrana. S identifikátorem nářadí "Take it easy: barevné označení podle velikostí.

Weblink

https://products.wera.de/cs/joker_6003_joker_combination_wrench_open_end_with_return_angle_of_just_15_when_things_get_tight_6003_joker.html

Wera - 6003 Joker
05020203001 - 4013288212566

Wera Werkzeuge GmbH
Korzter Straße 21-25
D-42349 Wuppertal
Tel: +49 (0)2 02 / 40 45-0
E-Mail: info@wera.de

6003 Očkoplochý klíč Joker, 12 x 148 mm

6003 Očkoplochý klíč Joker - Otevřená strana se zpětným úhlem otáčení pouhých 15°. Když začne být těсно.

Pro velmi úzká místa



Očkoplochý klíč Joker 6003 se speciální geometrií otevřené strany - natočené o 7,5° a s geometrií dvojitého šestihranu - zdvojnásobuje možnosti nasazení při opakovaném otáčení klíče o 180° kolem podélné osy. Matice nebo hlavy šroubů je možné "uchopit" každých 15°. Příslušnou polohu k nasazení klíče najde Joker 6003 po každé otočce v podstatě sám.

Joker 6003: Pro menší úhel otáčení než 30°



Díky natočení otevřené strany o 7,5°, geometrii dvojitého šestihranu a přizpůsobenému používání (nasazení - šroubování - otočení - opětovné nasazení - šroubování - otočení atd.) lze řešit i takové situace při šroubování, které umožňují menší úhel otáčení než 30°.

Geometrie s dvojitým šestihranem

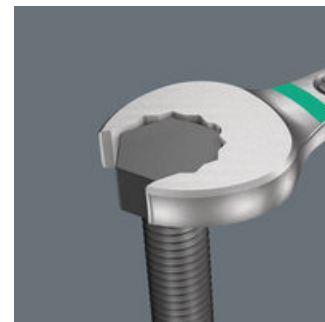

Geometrie dvojitého šestihranu na otevřené a očkové straně zajišťuje tvarové spojení s hlavou šroubu nebo maticí a snižuje nebezpečí sesmeknutí.

Joker 6003: Zalomená očková strana

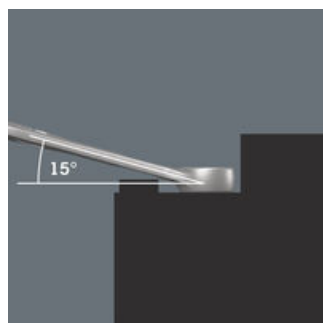

Očková strana je vůči ose klíče zalomená pod úhlem 15°, aby nedocházelo k úrazům.

Identifikátor náradí Take it easy



Rozlišovací identifikátor Take it easy slouží k jednoduchému a rychlému vyhledání vhodného nástroje, podle jeho rozměru. Pro šrouby s vnitřním šestihranem jsou k dispozici úhlové klíče (inbus), bity, nástavce Zyklop. Pro šrouby a matice s vnějším šestihranem jsou k dispozici klíče Joker, standardní nástavce i nástavce s přidržovací funkcí Zyklop. Pro šrouby s vnitřním profilem TORX® jsou k dispozici úhlové klíče, bity, nástavce Zyklop.

Weblink

https://products.wera.de/cs/joker_6003_joker_combination_wrench_open_end_with_return_angle_of_just_15_when_things_get_tight_6003_joker.html

Wera - 6003 Joker
05020203001 - 4013288212566







Wera Werkzeuge GmbH
Korzter Straße 21-25
D-42349 Wuppertal
Tel: +49 (0)2 02 / 40 45-0
E-Mail: info@wera.de

6003 Očkoplochý klíč Joker, 12 x 148 mm



6003 Očkoplochý klíč Joker - Otevřená strana se zpětným úhlem otáčení pouhých 15°. Když začne být těsno.

Další varianty této skupiny produktů:

							
		mm	mm	mm	mm	mm	mm
05020190001	leuchtorange_152C	5,5	105	16	4	10	6
05020198001	blau_307C	6	105	16	4	10	6
05020199001	gelb_123C	7	110	17,7	4,2	11,5	6
05020200001	leuchtpink_232C	8	115	19	4,5	12,5	7
05020219001	gruen_363C	9	120	21	4,8	13,5	7
05020201001	leuchtgelb_yellowC	10	125	22	5	15	7
05020202001	cyan_2985C	11	135	24,5	5	17	8
05020203001	schwarz_blackC	12	148	26	5,5	18	8,5
05020204001	tuerkis_339C	13	160	27	6	19	8,5
05020205001	pink_241C	14	167	29	6	20	8,5
05020206001	weiss	15	174	32	6	22	8,5
05020207001	violett_2735C	16	182	35	6,5	23	10
05020208001	rot_200C	17	190	38	6,5	24,5	10
05020209001	leuchtgruen_375C	18	210	39	7,5	26	11,5
05020210001	blau_307C	19	230,0	42	7,5	27,5	11,5
05020500001	leuchtpink_232C	20	230,0	45	7,5	29	13
05020501001	gruen_363C	21	260	47	7,5	30	13
05020502001	leuchtgelb_yellowC	22	260	49	7,5	31,5	13
05020503001	cyan_2985C	24	280	53	8	36	14
05020504001	schwarz_blackC	27	300	60	8,5	40	14,5
05020505001	tuerkis_339C	30	330	66	9	43	16
05020506001	pink_241C	32	360	70	9,5	45,5	16,5
05020507001	violett_2735C	36	460	80	10	50,5	18

Weblink

https://products.wera.de/cs/joker_6003_joker_combination_wrench_open_end_with_return_angle_of_just_15_when_things_get_tight_6003_joker.html

Wera - 6003 Joker
05020203001 - 4013288212566

Wera Werkzeuge GmbH
Korzter Straße 21-25
D-42349 Wuppertal
Tel: +49 (0)2 02 / 40 45-0
E-Mail: info@wera.de