

8100 SC 7 Ráčnová sada Zyklop Metal s průchozím čtyřhranem, upínací část 1/2",
metrická, 28 dílný
Ráčna Zyklop Metal Push, 1/2"



Čárový kód:	4013288173942	Rozměr:	325x145x70 mm
Díl č.:	05004077001	Hmotnost:	2862 g
Výrobek č.:	8100 SC 7	Země původu:	CZ
		Celní tarif č.:	82041100

- Extrémně štíhlá ráčna s dlouhou páčkou
- Zpětný úhel jen 4,7 stupňů
- Zcela jemné přepínání pomocí neztratitelného průchozího čtyřhranu
- Identifikátor Take it easy: Barevné rozlišovací označení rozměru nástroje

Neuvěřitelně kompaktní uspořádání sady pro velký počet náradí na minimální ploše. Zcela nové uspořádání sady ráčen díky inovativním textilním pouzdrům s velmi vysokou pevností a dlouhou životností. Přehledně uložitelné v dílenském regálu. Dodatečná ochrana povrchů díky vnějšímu textilnímu materiálu. Nízká hmotnost a objem pro lepší mobilitu. S identifikátorem náradí "Take it easy": Barevné označení podle velikostí.



Weblink

https://products.wera.de/cs/ratchets_and_accessories_the_zyklop_ratchets_the_zyklop_ratchets_1_2_the_zyklop_metal_ratchet_push_1_2_8100_sc_7.html

Wera - 8100 SC 7
05004077001 - 4013288173942

Wera Werkzeuge GmbH
Korzter Straße 21-25
D-42349 Wuppertal
Tel: +49 (0)2 02 / 40 45-0
E-Mail: info@wera.de

Zyklop Metal Push

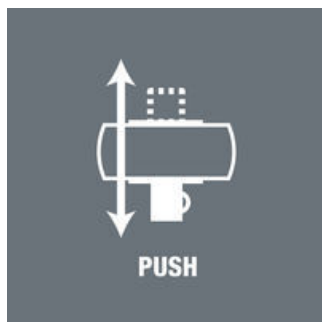

Kvůli stále se zužujícím prostorům zeštíhlují i ráčny. Tento problém společnost Wera vyřešila. Proto se naši vývojáři zvláště intenzivně zaměřili na úzké pracovní prostory. A výsledkem je extrémně štíhlá a robustní ráčna Zyklop Metal s dlouhou pákou. Nemá-li se ořech ztratit a má-li být za všech okolností zabráněno náhodně inicializované změně směru, je správným výběrem ráčna Zyklop Metal Push.

Štíhlý



Extrémně štíhlá konstrukce. Dlouhá páka. Kovaná celokovová ráčna z chrommolybdenu.

Tvrzený čtyřhran



Nerozebíratelný čtyřhran s lehce jdoucím přepínáním.

Weblink

https://products.wera.de/cs/ratchets_and_accessories_the_zyklop_ratchets_the_zyklop_ratchets_1_2_the_zyklop_metal_ratchet_push_1_2_8100_sc_7.html

Wera - 8100 SC 7
05004077001 - 4013288173942

Wera Werkzeuge GmbH
Korzter Straße 21-25
D-42349 Wuppertal
Tel: +49 (0)2 02 / 40 45-0
E-Mail: info@wera.de

Ozubení s dvojitým hrotem

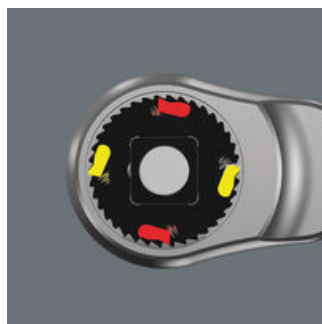

Dvojitý mechanismus o 38 zubech znamená, že dosáhneme jemnosti 76 zubé ráčny s robustností 38 zubé. Úhel zpětného otočení je tedy jen 4.7°.

Kuličková aretace

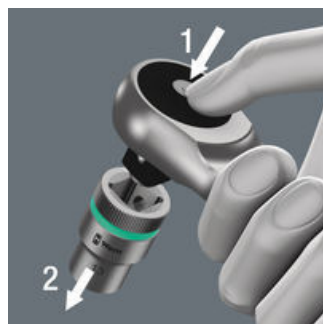

Kuličková aretace zajišťuje bezpečné dosednutí nástrčných ořechů a příslušenství a také spolehlivou bezpečnost během šroubování.

Identifikátor nářadí Take it easy



Rozlišovací identifikátor Take it easy slouží k jednoduchému a rychlému vyhledání vhodného nástroje, podle jeho rozměru. Pro šrouby s vnitřním šestihranem jsou k dispozici úhlové klíče (inbus), bity, nástavce Zyklop. Pro šrouby a matice s vnějším šestihranem jsou k dispozici klíče Joker, standardní nástavce i nástavce s přidržovací funkcí Zyklop. Pro šrouby s vnitřním profilem TORX® jsou k dispozici úhlové klíče, bity, nástavce Zyklop.

Textilní boxy



Zcela nové textilní boxy představují netušené usnadnění v oblasti mobility a potřeby místa. Stejně množství nářadí, které bylo dosud nutné držet alespoň jednou rukou za rukojeť, je nyní uloženo v kompaktním boxu, který se může stát součástí Vašeho kufru na nářadí, v němž lze přepravovat mnoho dalšího nářadí. S dřívějším neustálým běháním sem a tam a přenášením nářadí z bodu A do bodu B je od nynějška konec. Díky výrazně nižší hmotnosti sady je nošení mnohem příjemnější než kdykoliv předtím. Textilní box včetně nářadí přežije bez poškození i pád na zem.

Weblink

https://products.wera.de/cs/ratchets_and_accessories_the_zyklop_ratchets_the_zyklop_ratchets_1_2_the_zyklop_metal_ratchet_push_1_2_8100_sc_7.html

Wera - 8100 SC 7
05004077001 - 4013288173942

Wera Werkzeuge GmbH
Korzter Straße 21-25
D-42349 Wuppertal
Tel: +49 (0)2 02 / 40 45-0
E-Mail: info@wera.de

**8100 SC 7 Ráčnová sada Zyklop Metal s průchozím čtyřhranem, upínací část 1/2",
metrická, 28 dílný**
Ráčna Zyklop Metal Push, 1/2"



Sada obsahuje:

8003 C Ráčna Zyklop Metal s průchozím čtyřhranem a upínací částí 1/2", 1/2" x 281 mm

	05004063001	1x 1/2" x 281 mm
---	-------------	------------------



8790 HMC Nástrčná hlavice Zyklop, upínací část 1/2", 10 x 37 mm

	05003601001	1x 10 x 37 mm
	05003602001	1x 11 x 37 mm
	05003603001	1x 12 x 37 mm
	05003604001	1x 13 x 37 mm
	05003605001	1x 14 x 37 mm
	05003606001	1x 15 x 37 mm
	05003607001	1x 16 x 37 mm
	05003608001	1x 17 x 37 mm
	05003609001	1x 18 x 37 mm
	05003610001	1x 19 x 37 mm

8794 LC Prodloužení Zyklop s rychloběžným pouzdem, dlouhé, 1/2", 1/2" x 250 mm

	05003638001	1x 1/2" x 250 mm
---	-------------	------------------





8794 C Prodloužení Zyklop "Wobble", 1/2", 1/2" x 52 mm

	05003639001	1x 1/2" x 52 mm
---	-------------	-----------------





8784 C2 Spojovací díl Zyklop, 1/2", 5/16", 5/16" x 1/2" x 50 mm



	05003641001	1x 5/16" x 1/2" x 50 mm
---	-------------	-------------------------



851/2 Z Bity, PH 2 x 32 mm

	05057710001	1x PH 2 x 32 mm
	05057715001	1x PH 3 x 32 mm

867/2 Z Bity TORX®, TX 20 x 35 mm

	05066901001	1x TX 20 x 35 mm
	05066900001	1x TX 25 x 35 mm
	05066902001	1x TX 27 x 35 mm
	05066905001	1x TX 30 x 35 mm
	05066910001	1x TX 40 x 35 mm
	05066915001	1x TX 45 x 35 mm
	05066920001	1x TX 50 x 35 mm
	05066925001	1x TX 55 x 35 mm

Weblink

https://products.wera.de/cs/ratchets_and_accessories_the_zyklop_ratchets_the_zyklop_ratchets_1_2_the_zyklop_metal_ratchet_push_1_2_8100_sc_7.html

Wera - 8100 SC 7
05004077001 - 4013288173942

Wera Werkzeuge GmbH
Korzter Straße 21-25
D-42349 Wuppertal
Tel: +49 (0)2 02 / 40 45-0
E-Mail: info@wera.de

8100 SC 7 Ráčnová sada Zyklop Metal s průchozím čtyřhranem, upínací část 1/2",
metrická, 28 dílný
Ráčna Zyklop Metal Push, 1/2"



Weblink

https://products.wera.de/cs/ratchets_and_accessories_the_zyklop_ratchets_the_zyklop_ratchets_1_2_the_zyklop_metal_ratchet_push_1_2_8100_sc_7.html

Wera - 8100 SC 7
05004077001 - 4013288173942

Wera Werkzeuge GmbH
Korzeter Straße 21-25
D-42349 Wuppertal
Tel: +49 (0)2 02 / 40 45-0
E-Mail: info@wera.de



**8100 SC 7 Ráčnová sada Zyklop Metal s průchozím čtyřhranem, upínací část 1/2",
metrická, 28 dílný**

Ráčna Zyklop Metal Push, 1/2"



Sada obsahuje:



8003 C Ráčna Zyklop Metal s průchozím čtyřhranem a upínací částí 1/2", 1/2" x 281 mm

	05004063001	1x 1/2" x 281 mm
		



8790 HMC Nástrčná hlavice Zyklop, upínací část 1/2", 10 x 37 mm

	05003601001	1x 10 x 37 mm
	05003602001	1x 11 x 37 mm
	05003603001	1x 12 x 37 mm
	05003604001	1x 13 x 37 mm
	05003605001	1x 14 x 37 mm
	05003606001	1x 15 x 37 mm
	05003607001	1x 16 x 37 mm
	05003608001	1x 17 x 37 mm
	05003609001	1x 18 x 37 mm
	05003610001	1x 19 x 37 mm



8794 LC Prodloužení Zyklop s rychloběžným pouzdem, dlouhé, 1/2", 1/2" x 250 mm

	05003638001	1x 1/2" x 250 mm
		



8794 C Prodloužení Zyklop "Wobble", 1/2", 1/2" x 52 mm

	05003639001	1x 1/2" x 52 mm
		



8784 C2 Spojovací díl Zyklop, 1/2", 5/16", 5/16" x 1/2" x 50 mm

	05003641001	1x 5/16" x 1/2" x 50 mm
		



851/2 Z Bity, PH 2 x 32 mm

	05057710001	1x PH 2 x 32 mm
	05057715001	1x PH 3 x 32 mm

867/2 Z Bity TORX®, TX 20 x 35 mm

	05066901001	1x TX 20 x 35 mm
	05066900001	1x TX 25 x 35 mm
	05066902001	1x TX 27 x 35 mm
	05066905001	1x TX 30 x 35 mm
	05066910001	1x TX 40 x 35 mm
	05066915001	1x TX 45 x 35 mm
	05066920001	1x TX 50 x 35 mm
	05066925001	1x TX 55 x 35 mm

840/2 Z Bity, 5 x 30 mm

	05057515001	1x 5 x 30 mm
	05057520001	1x 6 x 30 mm
	05057525001	1x 8 x 30 mm
	05057530001	1x 10 x 30 mm

Weblink

https://products.wera.de/cs/ratchets_and_accessories_the_zyklop_ratchets_the_zyklop_ratchets_1_2_the_zyklop_metal_ratchet_push_1_2_8100_sc_7.html

Wera - 8100 SC 7
05004077001 - 4013288173942

Wera Werkzeuge GmbH
Korzter Straße 21-25
D-42349 Wuppertal
Tel: +49 (0)2 02 / 40 45-0
E-Mail: info@wera.de

8100 SC 7 Ráčnová sada Zyklop Metal s průchozím čtyřhranem, upínací část 1/2",
metrická, 28 dílný
Ráčna Zyklop Metal Push, 1/2"



Weblink

https://products.wera.de/cs/ratchets_and_accessories_the_zyklop_ratchets_the_zyklop_ratchets_1_2_the_zyklop_metal_ratchet_push_1_2_8100_sc_7.html

Wera - 8100 SC 7
05004077001 - 4013288173942

Wera Werkzeuge GmbH
Korzeter Straße 21-25
D-42349 Wuppertal
Tel: +49 (0)2 02 / 40 45-0
E-Mail: info@wera.de