

8100 SA 7 Ráčnová sada Zyklop Metal s průchozím čtyřhranem, upínací část 1/4",  
metrická, 28 dílný  
Ráčna Zyklop Metal Push, 1/4"



Čárový kód:	4013288173898	Rozměr:	205x90x50 mm
Díl č.:	05004017001	Hmotnost:	684 g
Výrobek č.:	8100 SA 7	Země původu:	CZ
		Celní tarif č.:	82041100

- Extrémně štíhlá ráčna s dlouhou páčkou
- Zpětný úhel jen 4,7 stupňů
- Hex-Plus zajišťuje delší životnost šroubů s vnitřním šestihranem
- Zcela jemné přepínání pomocí neztratitelného průchozího čtyřhranu

Neuvěřitelně kompaktní uspořádání sady pro velký počet nářadí na minimální ploše. Zcela nové uspořádání sady ráčen díky inovativním textilním pouzdrům s velmi vysokou pevností a dlouhou životností. Přehledně uložitelné v dílenském regálu. Dodatečná ochrana povrchů díky vnějšímu textilnímu materiálu. Nízká hmotnost a objem pro lepší mobilitu. S identifikátorem nářadí "Take it easy": Barevné označení podle velikostí.



**Weblink**

[https://products.wera.de/cs/ratchets\\_and\\_accessories\\_the\\_zyklop\\_ratchets\\_the\\_zyklop\\_ratchets\\_1\\_4\\_the\\_zyklop\\_metal\\_ratchet\\_push\\_1\\_4\\_8100\\_sa\\_7.html](https://products.wera.de/cs/ratchets_and_accessories_the_zyklop_ratchets_the_zyklop_ratchets_1_4_the_zyklop_metal_ratchet_push_1_4_8100_sa_7.html)

Wera - 8100 SA 7  
05004017001 - 4013288173898

Wera Werkzeuge GmbH  
Korzter Straße 21-25  
D-42349 Wuppertal  
Tel: +49 (0)2 02 / 40 45-0  
E-Mail: info@wera.de

### Zyklus Metal Push



Kvůli stále se zužujícím prostorům zeštíhlují i ráčny. Tento problém společnost Wera vyřešila. Proto se naši vývojáři zvláště intenzivně zaměřili na úzké pracovní prostory. A výsledkem je extrémně štíhlá a robustní ráčna Zyklus Metal s dlouhou pákou. Nemá-li se ořech ztratit a má-li být za všech okolností zabráněno náhodně inicializované změně směru, je správným výběrem ráčna Zyklus Metal Push.

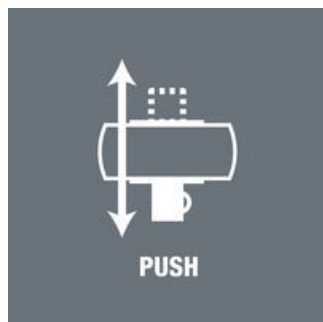

Kvůli stále se zužujícím prostorům zeštíhlují i ráčny. Tento problém společnost Wera vyřešila. Proto se naši vývojáři zvláště intenzivně zaměřili na úzké pracovní prostory. A výsledkem je extrémně štíhlá a robustní ráčna Zyklus Metal s dlouhou pákou. Nemá-li se ořech ztratit a má-li být za všech okolností zabráněno náhodně inicializované změně směru, je správným výběrem ráčna Zyklus Metal Push.

### Štíhlý



Extrémně štíhlá konstrukce. Dlouhá páka. Kovaná celokovová ráčna z chrommolybdenu.

### Tvrzený čtyřhran



Nerozebíratelný čtyřhran s lehkým jdocím přepínáním.

#### Weblink

[https://products.wera.de/cs/ratchets\\_and\\_accessories\\_the\\_zyklus\\_ratchets\\_the\\_zyklus\\_ratchets\\_1\\_4\\_the\\_zyklus\\_metal\\_ratchet\\_push\\_1\\_4\\_8100\\_sa\\_7.html](https://products.wera.de/cs/ratchets_and_accessories_the_zyklus_ratchets_the_zyklus_ratchets_1_4_the_zyklus_metal_ratchet_push_1_4_8100_sa_7.html)

Wera - 8100 SA 7  
05004017001 - 4013288173898

Wera Werkzeuge GmbH  
Korzter Straße 21-25  
D-42349 Wuppertal  
Tel: +49 (0)2 02 / 40 45-0  
E-Mail: info@wera.de

#### Ozubení s dvojitým hrotem

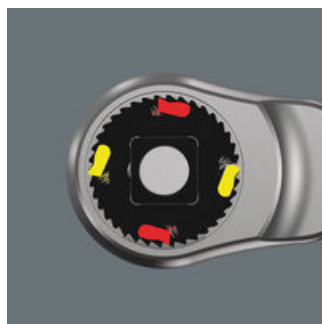

Dvojitý mechanismus o 38 zubech znamená, že dosáhneme jemnosti 76 zubé ráčny s robustností 38 zubé. Úhel zpětného otočení je tedy jen 4.7°.

#### Kuličková aretace

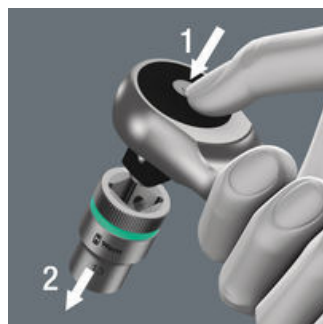

Kuličková aretace zajišťuje bezpečné dosednutí nástrčných ořechů a příslušenství a také spolehlivou bezpečnost během šroubování.

#### Identifikátor nářadí Take it easy



Rozlišovací identifikátor Take it easy slouží k jednoduchému a rychlému vyhledání vhodného nástroje, podle jeho rozměru. Pro šrouby s vnitřním šestihranem jsou k dispozici úhlové klíče (inbus), bity, nástavce Zyklop. Pro šrouby a matice s vnějším šestihranem jsou k dispozici klíče Joker, standardní nástavce i nástavce s přidržovací funkcí Zyklop. Pro šrouby s vnitřním profilem TORX® jsou k dispozici úhlové klíče, bity, nástavce Zyklop.

#### Textilní boxy



Zcela nové textilní boxy představují netušené usnadnění v oblasti mobility a potřeby místa. Stejně množství nářadí, které bylo dosud nutné držet alespoň jednou rukou za rukojeť, je nyní uloženo v kompaktním boxu, který se může stát součástí Vašeho kufru na nářadí, v němž lze přepravovat mnoho dalšího nářadí. S dřívějším neustálým běháním sem a tam a přenášením nářadí z bodu A do bodu B je od nynějška konec. Díky výrazně nižší hmotnosti sady je nošení mnohem příjemnější než kdykoliv předtím. Textilní box včetně nářadí přežije bez poškození i pád na zem.

#### Weblink

[https://products.wera.de/cs/ratchets\\_and\\_accessories\\_the\\_zyklop\\_ratchets\\_the\\_zyklop\\_ratchets\\_1\\_4\\_the\\_zyklop\\_metal\\_ratchet\\_push\\_1\\_4\\_8100\\_sa\\_7.html](https://products.wera.de/cs/ratchets_and_accessories_the_zyklop_ratchets_the_zyklop_ratchets_1_4_the_zyklop_metal_ratchet_push_1_4_8100_sa_7.html)

Wera - 8100 SA 7  
05004017001 - 4013288173898

Wera Werkzeuge GmbH  
Korzter Straße 21-25  
D-42349 Wuppertal  
Tel: +49 (0)2 02 / 40 45-0  
E-Mail: [info@wera.de](mailto:info@wera.de)

**8100 SA 7 Ráčnová sada Zyklop Metal s průchozím čtyřhranem, upínací část 1/4",  
metrická, 28 dílný**  
Ráčna Zyklop Metal Push, 1/4"



Sada obsahuje:

**8003 A Ráčna Zyklop Metal s průchozím čtyřhranem a upínací částí 1/4", 1/4" x 141 mm**

05004003001 1x 1/4" x 141 mm



**8790 HMA Nástrčná hlavice Zyklop, upínací část 1/4", 5 x 23 mm**



05003503001 1x 5 x 23 mm  
05003504001 1x 5.5 x 23 mm  
05003505001 1x 6 x 23 mm  
05003506001 1x 7 x 23 mm  
05003507001 1x 8 x 23 mm  
05003509001 1x 10 x 23 mm  
05003510001 1x 11 x 23 mm  
05003511001 1x 12 x 23 mm  
05003512001 1x 13 x 23 mm

**8794 LA Prodloužení Zyklop s rychloběžným pouzdrem, dlouhé, 1/4", 1/4" x 150 mm**

05003526001 1x 1/4" x 150 mm



**8794 A Prodloužení Zyklop "Wobble", 1/4", 1/4" x 56 mm**

05003527001 1x 1/4" x 56 mm



**8784 A1 Spojovací díl Zyklop, 1/4", 1/4" x 37 mm**

05003529001 1x 1/4" x 37 mm



**851/1 Z Bity, PH 1 x 25 mm**



05072070001 1x PH 1 x 25 mm  
05072072001 1x PH 2 x 25 mm  
05072074001 1x PH 3 x 25 mm

**855/1 Z Bity, PZ 1 x 25 mm**



05072080001 1x PZ 1 x 25 mm  
05072082001 1x PZ 2 x 25 mm

**867/1 Bity TORX®, TX 10 x 25 mm**



05066485001 1x TX 10 x 25 mm  
05066486001 1x TX 15 x 25 mm  
05066487001 1x TX 20 x 25 mm  
05066488001 1x TX 25 x 25 mm  
05066489001 1x TX 27 x 25 mm  
05066490001 1x TX 30 x 25 mm

**Weblink**

[https://products.wera.de/cs/ratchets\\_and\\_accessories\\_the\\_zyklop\\_ratchets\\_the\\_zyklop\\_ratchets\\_1\\_4\\_the\\_zyklop\\_metal\\_ratchet\\_push\\_1\\_4\\_8100\\_sa\\_7.html](https://products.wera.de/cs/ratchets_and_accessories_the_zyklop_ratchets_the_zyklop_ratchets_1_4_the_zyklop_metal_ratchet_push_1_4_8100_sa_7.html)

Wera - 8100 SA 7  
05004017001 - 4013288173898

Wera Werkzeuge GmbH  
Korzter Straße 21-25  
D-42349 Wuppertal  
Tel: +49 (0)2 02 / 40 45-0  
E-Mail: info@wera.de

8100 SA 7 Ráčnová sada Zyklop Metal s průchozím čtyřhranem, upínací část 1/4",  
metrická, 28 dílný  
Ráčna Zyklop Metal Push, 1/4"



**Weblink**

[https://products.wera.de/cs/ratchets\\_and\\_accessories\\_the\\_zyklop\\_ratchets\\_the\\_zyklop\\_ratchets\\_1\\_4\\_the\\_zyklop\\_metal\\_ratchet\\_push\\_1\\_4\\_8100\\_sa\\_7.html](https://products.wera.de/cs/ratchets_and_accessories_the_zyklop_ratchets_the_zyklop_ratchets_1_4_the_zyklop_metal_ratchet_push_1_4_8100_sa_7.html)

Wera - 8100 SA 7  
05004017001 - 4013288173898

Wera Werkzeuge GmbH  
Korzter Straße 21-25  
D-42349 Wuppertal  
Tel: +49 (0)2 02 / 40 45-0  
E-Mail: [info@wera.de](mailto:info@wera.de)

**8100 SA 7 Ráčnová sada Zyklop Metal s průchozím čtyřhranem, upínací část 1/4",  
metrická, 28 dílný**  
Ráčna Zyklop Metal Push, 1/4"





Sada obsahuje:

**8003 A Ráčna Zyklop Metal s průchozím čtyřhranem a upínací částí 1/4", 1/4" x 141 mm**

05004003001 1x 1/4" x 141 mm



**8790 HMA Nástrčná hlavice Zyklop, upínací část 1/4", 5 x 23 mm**

 	05003503001	1x 5 x 23 mm
	05003504001	1x 5.5 x 23 mm
	05003505001	1x 6 x 23 mm
	05003506001	1x 7 x 23 mm
	05003507001	1x 8 x 23 mm
	05003509001	1x 10 x 23 mm
	05003510001	1x 11 x 23 mm
	05003511001	1x 12 x 23 mm
	05003512001	1x 13 x 23 mm

**8794 LA Prodloužení Zyklop s rychloběžným pouzdrem, dlouhé, 1/4", 1/4" x 150 mm**

05003526001 1x 1/4" x 150 mm



**8794 A Prodloužení Zyklop "Wobble", 1/4", 1/4" x 56 mm**

05003527001 1x 1/4" x 56 mm





**8784 A1 Spojovací díl Zyklop, 1/4", 1/4" x 37 mm**



05003529001 1x 1/4" x 37 mm





**851/1 Z Bity, PH 1 x 25 mm**

 	05072070001	1x PH 1 x 25 mm
	05072072001	1x PH 2 x 25 mm
	05072074001	1x PH 3 x 25 mm



**855/1 Z Bity, PZ 1 x 25 mm**

 	05072080001	1x PZ 1 x 25 mm
	05072082001	1x PZ 2 x 25 mm

**867/1 Bity TORX®, TX 10 x 25 mm**

 	05066485001	1x TX 10 x 25 mm
	05066486001	1x TX 15 x 25 mm
	05066487001	1x TX 20 x 25 mm
	05066488001	1x TX 25 x 25 mm
	05066489001	1x TX 27 x 25 mm
	05066490001	1x TX 30 x 25 mm

**840/1 Z Bity, 3 x 25 mm**

 	05056315001	1x 3 x 25 mm
	05056320001	1x 4 x 25 mm
	05056325001	1x 5 x 25 mm
	05056330001	1x 6 x 25 mm

**Weblink**

[https://products.wera.de/cs/ratchets\\_and\\_accessories\\_the\\_zyklop\\_ratchets\\_the\\_zyklop\\_ratchets\\_1\\_4\\_the\\_zyklop\\_metal\\_ratchet\\_push\\_1\\_4\\_8100\\_sa\\_7.html](https://products.wera.de/cs/ratchets_and_accessories_the_zyklop_ratchets_the_zyklop_ratchets_1_4_the_zyklop_metal_ratchet_push_1_4_8100_sa_7.html)

Wera - 8100 SA 7  
05004017001 - 4013288173898

Wera Werkzeuge GmbH  
Korzter Straße 21-25  
D-42349 Wuppertal  
Tel: +49 (0)2 02 / 40 45-0  
E-Mail: info@wera.de

8100 SA 7 Ráčnová sada Zyklop Metal s průchozím čtyřhranem, upínací část 1/4",  
metrická, 28 dílný  
Ráčna Zyklop Metal Push, 1/4"



**Weblink**

[https://products.wera.de/cs/ratchets\\_and\\_accessories\\_the\\_zyklop\\_ratchets\\_the\\_zyklop\\_ratchets\\_1\\_4\\_the\\_zyklop\\_metal\\_ratchet\\_push\\_1\\_4\\_8100\\_sa\\_7.html](https://products.wera.de/cs/ratchets_and_accessories_the_zyklop_ratchets_the_zyklop_ratchets_1_4_the_zyklop_metal_ratchet_push_1_4_8100_sa_7.html)

Wera - 8100 SA 7  
05004017001 - 4013288173898

Wera Werkzeuge GmbH  
Korzter Straße 21-25  
D-42349 Wuppertal  
Tel: +49 (0)2 02 / 40 45-0  
E-Mail: [info@wera.de](mailto:info@wera.de)